



La Touche Française

BOITE À BOUTONS

AFFICHEURS ET HABILLAGE CABINE

DRIM

ÉQUIPEMENTS POUR ASCENSEUR ET ESCALIER MÉCANIQUE

FABRIQUANT FRANÇAIS

ÉDITION
2023 / 2024

Index des chapitres

Boîte à boutons pour cabine standard

Gamme PENTAGONE (saillie)	8 - 9
Gamme ROYALE (saillie)	10 - 11
Gamme CAISSON (semi-encastree)	12 - 13
Gamme PLASTRON (plastron)	14 - 15
Gamme COMPATIBLE OTIS® (saillie)	16 - 17

Boîte à boutons pour cabine de petites tailles

Gamme BAROQUE (plastron)	20 - 21
Gamme PLASTRON COMPACT (plastron)	22 - 23
Gamme SAILLIE COMPACT (saillie)	24 - 25
Gamme HANDICAP EPMR (saillie)	26

Boîte à boutons anti vandale

Gamme PLASTRON ANTIVANDALE (plastron)	28 - 29
Gamme PENTAGONE ANTIVANDALE (saillie)	30 - 31

Afficheurs et boites palières caractéristiques complètes

Écran connecté pour cabine	34 - 35
Écran connecté en saillie	36
Écran connecté à encastrer	37
Afficheur TFT couleur pour cabine	38 - 39
Afficheur TFT couleur avec boîtier, en saillie	40
Afficheur TFT couleur avec plastron, dimensions sur-mesure	41
Afficheur LCD monochrome pour cabine	42
Afficheur LCD monochrome avec boîtier saillie et plastron	43



Index des chapitres



Afficheur LED étages et flèches pour cabine	44
Afficheur LED étages et flèches avec boîtier saillie et plastron	45
Flèche LED étages et flèches	46
Flèche LED étages et flèches avec boîtier saillie et plastron	47
Boutons pour ascenseur	48 - 49
Boîtes à boutons palières saillie	50
Boîtes à boutons palières plastron, dimensions sur-mesure	51
Kit synthèse vocale Autonome	54
Kit complet boîte à bouton autonome	55
Kit complet afficheurs paliers et boîtes palières autonomes	56
Kit complet boîte à boutons et afficheurs paliers autonomes	57
Connexion directe à la manoeuvre (liste des protocoles compatibles)	58 - 59
Pièces détachées	60 - 63
Contrôle d'accès pour cabine	64 - 65



Aménagement intérieur cabine

Mains courantes coudées	68
Mains courantes coudées avec pieds	69
Bâton de maréchal et miroir inox	70
Miroir de recul	71
Strapontins	72
Accessoires cabine	73 - 74
Panneaux habillage cabine	75 - 76



Relevé

Relevé boîte à boutons	78 - 83
------------------------	---------



DRIM, fabricant français, est spécialisé depuis plus de 35 ans dans la fabrication d'équipements pour ascenseurs et accessoires pour escaliers mécanique répartie sur plusieurs sites, DRIM est en mesure de répondre à vos besoins de produits sur mesure.

LA MAÎTRISE DES PROCESSUS

ÉLECTRONIQUE / MÉCANIQUE / FABRICATION / TRACABILITÉ / CONTRÔLE QUALITÉ



CONCEPTION ET R&D
MÉCANIQUE, ÉLECTRIQUE
ET ÉLECTRONIQUE



SHOWROOM



CONTRÔLE QUALITÉ
ET TRACABILITÉ

Notre tôlerie fine **SCS26** et notre bureau d'études **ingitek** permettent à l'ensemble des sociétés du groupe de développer de nouveaux produits électronique et mécanique. Nous disposons d'une équipe d'ingénieurs, de postes CAO, de machines professionnelles (découpe laser, pliage, sertissage, poinçonnage) et de poste de soudure. Nous pouvons répondre à toutes vos demandes de prototypes ou de produits spécifiques. Grâce à ces différentes filiales, **DRIM** est en mesure de répondre à vos besoins de **produits sur mesure et fabriqués en France**.

ingitek
BUREAU D'ÉTUDES

SCS26
Tôlerie fine de précision



BUREAU D'ÉTUDES



DÉCOUPE



PLIAGE



SOUDURE

Afficheurs cabine et paliers

Descriptif général



	AN60	AN54	AN250	ANTFT4.3	ANTFT5	ANTFT7	ANTFT10/14
Type d'afficheur	Matrice à LED	Matrice à LED	LCD monochrome	TFT couleur 4.3"	TFT couleur 5"	TFT couleur 7"	TFT couleur écran connecté
Page	46	44	42	39	39	39	34
Taille écran / résolution	60 x 60 mm 8x8 points	113 x 53 mm 15x7 points	113 x 65 mm 240x128 pixels	98 x 57 mm 480x272 pixels	113 x 65 mm 480x272 pixels	156 x 89mm 800x480 pixels	10 ou 14 Pouces Full HD
Étages et flèches prochain départ	Flèches uniquement	✓	✓	✓	✓	✓	✓
Message Hors service / Maintenance	HS uniquement	HS uniquement	✓	✓	✓	✓	✓
Picto incendie			en option	en option	en option	en option	✓
Picto alarme et communication				✓	✓	✓	✓
Picto surcharge			✓	✓	✓	✓	✓
Synthèse vocale - Annonce de l'étage - Ouverture / fermeture porte		✓	✓	✓	✓	✓	✓
Annonce vocale surcharge				✓	✓	✓	✓
Date et heure				✓	✓	✓	✓
Température ambiante				✓	✓	✓	
Photos				✓	✓	✓	✓
Identification cabine - Nombre de personnes - Charge maximale, n° CE...						✓	✓
Videos, musiques, news et meteo							✓
Message texte personnalisé - Syndic, technicien, réunion...							✓
Configurable via bluetooth				en option	en option	en option	✓
Configurable via internet							✓

Nos afficheurs sont compatibles avec la plupart des protocoles du marché

AUTINOR®

CG2A®

EDEL®

MAC PURSA®

ORONA®

OTIS®

SCHINDLER®

SODIMAS®

SPRINTE®

TKE (THYSSEN)®

Autres protocoles en cours de développement (nous consulter)

Veillez préciser le nom exact de la manoeuvre afin de vérifier la compatibilité avec les afficheurs DRIM.

En cas de non compatibilité avec votre manoeuvre, nous pouvons vous fournir nos afficheurs en mode 100% autonome via un kit impulsurs. Le fonctionnement est certifié pour une vitesse cabine jusqu'à 4 m/s.

Connexion à la manoeuvre
en toute sécurité



Notre bureau d'études vous assistera pour l'installation des produits DRIM sur la manoeuvre d'origine

LYON QUAIS DE SAÔNE



Conception et fabrication française

*Maîtrise complète de la fabrication dans notre région
Auvergne Rhône-Alpes*



Boîte à boutons

CABINES STANDARD



PENTAGONE

Boîte à boutons saillie.
Dimensions sur mesure.

FONCTIONS PRINCIPALES

- Écran TFT couleur 5", 7", LCD, matrice à LED ou écran connecté 10", 14" pour diffusion de contenu multimédia via internet
- Synthèse vocale : messages ouverture/fermeture, étages et gong prochain départ
- Affichage étage, flèche prochain départ et pictogrammes normalisés
- Affichage des date, heure et température (pour le TFT)
- Plaque de charge au choix : backlight ou gravure inox avec logo couleur

FONCTIONNEMENT DE L'AFFICHEUR AVEC SYNTHÈSE VOCALE

- 1) En mode autonome avec un kit impulseurs à installer sur toit de cabine et aimants en gaine
- 2) Sur demande : directement connecté à la manoeuvre, afficheurs compatibles : OTIS®, SCHINDLER®, TKE®, AUTINOR®, SODIMAS®, SPRINTE®, ORONA®, CG2A®...

CARACTERISTIQUES TECHNIQUES

- En saillie avec charnières basses (ouverture à bascule)
- Verrouillage par serrure triangulaire sur face avant
- Profondeur minimum : 35 mm - Inox 20/10e
- Précâblage Plug and Play (voir page 59)
- Options:
 - Veilleuse pour éclairage secours (p. 61)
 - Bandes LED latérales avec éclairage bleu (p. 62)
 - Prédiposition phonie avec boucle inductive
 - Verre STADIP

Schémas

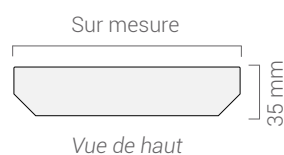

SCANNEZ-MOI
POUR LA VIDÉO

Finition des modèles

Autres finitions sur demande



Inox satiné
brossé



Inox satiné
jaune (laiton)



Inox poli
miroir



Inox poli
miroir doré



Inox poli
miroir noir



Inox grain
cuir



Déclinaisons des modèles



AFFICHEUR PALIER

Afficheur palier en saillie

CARACTERISTIQUES TECHNIQUES

- Boîtier Inox en saillie avec plexiglas
- Fixation du boîtier par vis antivandales sur les cotés
- Épaisseur boîtier : 32 mm - Inox 20/10e
- Disponible avec écran TFT 4.3", 5", LCD, ou matrice à LED
- Affichage des étages, flèches, et gong prochain départ
- Installation en horizontal ou vertical
- Option : verre STADIP
- Précâblage Plug and Play (voir page 59)
- Détails et prix page 40



FLÈCHE PALIÈRE

Flèche palière en saillie

CARACTERISTIQUES TECHNIQUES

- Boîtier Inox en saillie avec plexiglas teinté
- Épaisseur boîtier : 30 mm - Inox 20/10e
- Affichage des flèches et gong prochain départ
- Installation du boîtier en horizontal ou vertical
- Précâblage Plug and Play (voir page 59)
- Détails et prix page 47



BOITE PALIÈRE

Boîte palière en saillie

CARACTERISTIQUES TECHNIQUES

- Boîtier saillie Inox 20/10e en version 1 ou 2 boutons
- Carte bip bouton intégrée
- 2 contacts disponibles : 1 NO - 1 NO/NF
- Épaisseur boîtier : 28 mm
- Différents modèles de boutons disponibles avec LED bleu ou rouge
- Précâblage Plug and Play (voir page 59)
- Détails et prix page 50

ROYALE

Boîte à boutons saillie.
Dimensions sur mesure.

FONCTIONS PRINCIPALES

- Écran TFT couleur 5", 7", LCD, matrice à LED ou écran connecté 10", 14" pour diffusion de contenu multimédia via internet
- Synthèse vocale: messages ouverture/fermeture, étages et gong prochain départ
- Affichage étage, flèche prochain départ et pictogrammes normalisés
- Affichage des date, heure et température (pour le TFT)
- Plaque de charge au choix : backlight ou gravure inox avec logo couleur

FONCTIONNEMENT DE L'AFFICHEUR AVEC SYNTHÈSE VOCALE

- 1) En mode autonome avec un kit impulseurs à installer sur toit de cabine et aimants en gaine
- 2) Sur demande : directement connecté à la manoeuvre, afficheurs compatibles : OTIS®, SCHINDLER®, TKE®, AUTINOR®, SODIMAS®, SPRINTÉ®, ORONA®, CG2A®...

CARACTERISTIQUES TECHNIQUES

- En saillie avec charnières basses (ouverture à bascule)
- Verrouillage par serrure triangulaire sur face avant
- Profondeur minimum : 35 mm - Inox 20/10e
- Précâblage Plug and Play (voir page 59)
- Options:
 - Veilleuse pour éclairage secours (P. 61)
 - Clavier à codes rétro-éclairé bleu, tête proximité pour badges (voir page 64)
 - Prédiposition phonie avec boucle inductive
 - Diffuseur d'odeur intégré (p. 73)
 - Verre STADIP

Schémas



Ouverture à bascule



SCANNEZ-MOI
POUR LA VIDÉO

Finition des modèles

Autres finitions sur demande



Inox satiné
brossé



Inox satiné
jaune (laiton)



Inox poli
miroir



Inox poli
miroir doré



Inox poli
miroir noir



Inox grain
cuir



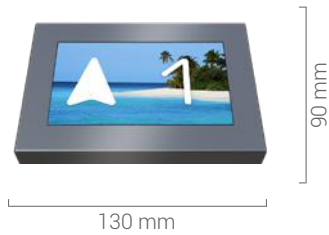

AFFICHEUR PALIER

Afficheur palier saillie

CARACTERISTIQUES TECHNIQUES

- Boîtier Inox en saillie avec Plexiglas
- Fixation du boîtier par vis sur les cotés
- Épaisseur boîtier : 32 mm - Inox 20/10e
- Disponible avec écran TFT 4.3", 5", LCD, ou matrice à LED
- Affichage des étages, flèches, et gong prochain départ
- Installation en horizontal ou vertical
- Option: verre STADIP
- Précâblage Plug and Play (voir page 59)
- Détails et prix page 40

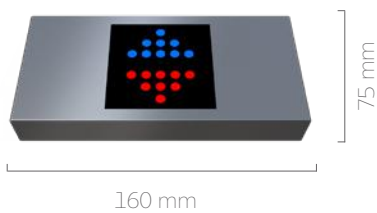

FLÈCHE PALIÈRE

Flèche palière en saillie

CARACTERISTIQUES TECHNIQUES

- Boîtier Inox en saillie avec Plexiglas teinté
- Épaisseur boîtier: 32 mm - Inox 20/10e
- Affichage des flèches et gong prochain départ
- Installation du boîtier en horizontal ou vertical
- Précâblage Plug and Play (voir page 59)
- Détails et prix page 47



BOITE PALIÈRE

Boîte palière en saillie

CARACTERISTIQUES TECHNIQUES

- Boîtier saillie Inox 20/10e en version 1 ou 2 boutons
- Épaisseur boîtier: 28 mm
- Carte bip bouton intégrée
- 2 contacts disponibles: 1 NO - 1 NO/NF
- Différents modèles de boutons disponibles avec LED bleu ou rouge
- Précâblage Plug and Play (voir page 59)
- Détails et prix page 50

CAISSON

Boîte à boutons à encastrer.
Dimensions sur mesure.

FONCTIONS PRINCIPALES

- Écran TFT couleur 5", 7", LCD, matrice à LED ou écran connecté 10", 14" pour diffusion de contenu multimédia via internet
- Synthèse vocale: messages ouverture/fermeture, étages et gong prochain départ
- Affichage étage, flèche prochain départ et pictogrammes normalisés
- Affichage des date, heure et température (pour le TFT)
- Plaque de charge au choix : backlight ou gravure inox avec logo couleur

FONCTIONNEMENT DE L'AFFICHEUR AVEC SYNTHÈSE VOCALE

- 1) En mode autonome avec un kit impulseurs à installer sur toit de cabine et aimants en gaine
- 2) Sur demande : directement connecté à la manoeuvre, afficheurs compatibles : OTIS®, SCHINDLER®, TKE®, AUTINOR®, SODIMAS®, SPRINTE®, ORONA®, CG2A®...

CARACTERISTIQUES TECHNIQUES

- Encastrée et montée sur charnières
- Fixation par vis apparentes
- Épaisseur extérieure: 10mm - Encastrément: 32mm - Inox 20/10e
- Précâblage Plug and Play (voir page 59)
- Options :
 - Veilleuse pour éclairage secours (p. 61)
 - Clavier à codes rétro-éclairé bleu, tête proximité pour badges (voir page 64)
 - Prédiposition phonie avec boucle inductive
 - Stérilisateur d'air intégré avec ampoule UV-C (p. 73)
 - Verre STADIP

Schémas

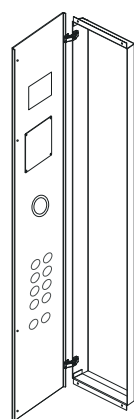

Ouverture sur charnières



Vue de haut



SCANNEZ-MOI
POUR LA VIDÉO

Finition des modèles

Autres finitions sur demande



Inox satiné brossé



Inox satiné jaune (laiton)



Inox poli miroir



Inox poli miroir doré



Inox poli miroir noir



Verre fumé prestige



Écran connecté

Sur mesure

Sur mesure



Déclinaisons des modèles



AFFICHEUR PALIER

Afficheur palier en saillie

CARACTERISTIQUES TECHNIQUES

- Boîtier Inox en saillie avec plexiglas
- Épaisseur boîtier: 32 mm - Inox 20/10e
- Fixation du boîtier par vis sur les cotés
- Disponible avec écran TFT 4.3", 5", LCD, ou matrice à LED
- Affichage des étages, flèches, et gong prochain départ
- Installation en horizontal ou vertical
- Option: verre STADIP
- Précâblage Plug and Play (voir page 59)
- Détails et prix page 40



FLÈCHE PALIÈRE

Flèche palière en saillie

CARACTERISTIQUES TECHNIQUES

- Boîtier Inox en saillie avec plexiglas teinté
- Épaisseur boîtier : 30 mm - Inox 20/10e
- Fixation du boîtier par vis sur les cotés
- Affichage des flèches et gong prochain départ
- Installation du boîtier en horizontal ou vertical
- Précâblage Plug and Play (voir page 59)
- Détails et prix page 47



BOITE PALIÈRE

Boîte palière en saillie

CARACTERISTIQUES TECHNIQUES

- Boîtier saillie Inox en version 1 ou 2 boutons
- Épaisseur boîtier : 28 mm - Inox 20/10e
- Fixation du boîtier par vis sur les cotés
- Carte bip bouton intégrée
- 2 contacts disponibles: 1 NO - 1 NO/NF
- Différents modèles de boutons disponibles avec LED bleu ou rouge
- Précâblage Plug and Play (voir page 59)
- Détails et prix page 50



Sur mesure

Sur mesure

PLASTRON

Boîte à boutons à encastrer.
Dimensions sur mesure.

FONCTIONS PRINCIPALES

- Écran TFT couleur 5", 7", LCD, matrice à LED ou écran connecté 10", 14" pour diffusion de contenu multimédia via internet
- Synthèse vocale: messages ouverture/fermeture, étages et gong prochain départ
- Affichage étage, flèche prochain départ et pictogrammes normalisés
- Affichage des date, heure et température (pour le TFT)
- Plaque de charge au choix : backlight ou gravure inox avec logo couleur

FONCTIONNEMENT DE L'AFFICHEUR AVEC SYNTHÈSE VOCALE

- 1) En mode autonome avec un kit impulseurs à installer sur toit de cabine et aimants en gaine
- 2) Sur demande : directement connecté à la manoeuvre, afficheurs compatibles :

OTIS®, SCHINDLER®, TKE®, AUTINOR®, SODIMAS®, SPRINTÉ®, ORONA®, CG2A®...

CARACTERISTIQUES TECHNIQUES

- Plastron Inox à encastrer - inox 20/10e
- Fixation par goujons ou vis apparentes
- Précâblage Plug and Play (voir page 59)
- Options :
 - Veilleuse pour éclairage secours (voir page 61)
 - Clavier à codes rétro-éclairé bleu, tête proximité pour badges (voir page 64)
 - Prédiposition phonie avec boucle inductive
 - Verre STADIP

Schémas

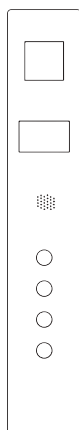

Vue face avant



SCANNEZ-MOI
POUR LA VIDÉO

Finition des modèles

Autres finitions sur demande



Inox satiné brossé



Inox satiné jaune (laiton)



Inox poli miroir



Inox poli miroir doré



Inox poli miroir noir



Inox grain cuir



Déclinaisons des modèles



AFFICHEUR PALIER

Afficheur palier à encastrer
Dimensions sur mesure

CARACTERISTIQUES TECHNIQUES

- Plastron Inox 20/10e à encastrer avec plexiglas
- Fixation du plastron par goujons ou vis apparentes
- Disponible avec écran TFT 4.3", 5", LCD, ou matrice à LED
- Affichage des étages, flèches, et gong prochain départ
- Installation en horizontal ou vertical
- Option: verre STADIP
- Précâblage Plug and Play (voir page 59)
- Détails et prix page 41

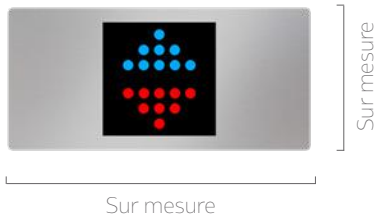

FLÈCHE PALIÈRE

Flèche palière à encastrer
Dimensions sur mesure

CARACTERISTIQUES TECHNIQUES

- Plastron Inox 20/10e à encastrer avec plexiglas teinté
- Fixation du plastron par goujons ou vis apparentes
- Affichage des flèches et gong prochain départ
- Installation du boîtier en horizontal ou vertical
- Précâblage Plug and Play (voir page 59)
- Détails et prix page 47



BOITE PALIÈRE

Boîte palière à encastrer
Dimensions sur mesure

CARACTERISTIQUES TECHNIQUES

- Plastron Inox 20/10e en version 1 ou 2 boutons
- Fixation du plastron par goujons ou vis apparentes
- Carte bip bouton intégrée
- 2 contacts disponibles: 1 NO - 1 NO/NF
- Différents modèles de boutons disponibles avec LED bleu ou rouge
- Précâblage Plug and Play (voir page 59)
- Détails et prix page 51



FACADE COMPATIBLE GEN2® et OTIS2000®

Installation en lieu et place de la boîte à boutons d'origine
Boîte à boutons saillie. Dimensions sur mesure.

FONCTIONS PRINCIPALES

- Écran TFT couleur 5", 7", LCD, matrice à LED ou écran connecté 10", 14" pour diffusion de contenu multimédia via internet
- Synthèse vocale: messages ouverture/fermeture, étages et gong prochain départ
- Affichage étage, flèche prochain départ et pictogrammes normalisés
- Plaque de charge au choix : backlight ou gravure inox avec logo couleur
- Directement connecté à la manoeuvre OTIS, MCS220 (type GEN2®, etc...)

CARACTERISTIQUES TECHNIQUES

- En saillie avec installation compatible sur les fixations d'origine OTIS®
- Verrouillage compatible OTIS®
- Profondeur minimum : 35 mm
- Inox 20/10e
- Option:
 - Veilleuse pour éclairage secours (voir page 61)
 - Prédiposition phonie avec boucle inductive
 - Clavier à codes, tête proximité (voir page 64)
 - Verre STADIP

Schémas

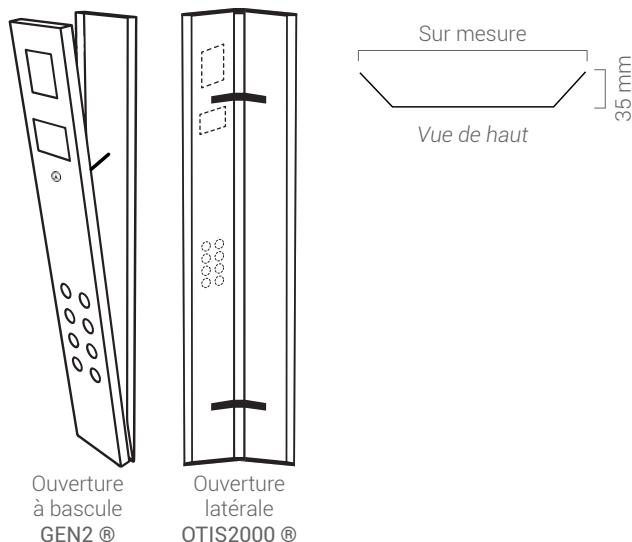

SCANNEZ-MOI
POUR LA VIDÉO



SCANNEZ-MOI
POUR LE RELEVÉ

Finition des modèles

Autres finitions sur demande



Inox satiné
brossé



Inox satiné
jaune (laiton)



Inox poli
miroir



Inox poli
miroir doré



Inox poli
miroir noir



Inox grain
cuir

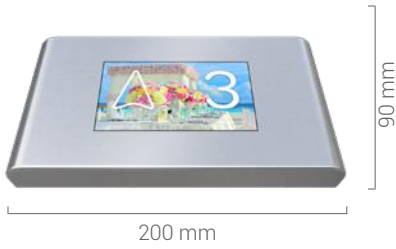

Déclinaisons des modèles



AFFICHEUR PALIER

Afficheur palier en saillie

CARACTERISTIQUES TECHNIQUES

- Boîtier Inox 20/10e en saillie
- Fixation du boîtier par vis antivandales sur les cotés
- Disponible avec écran TFT 5", LCD, ou matrice à LED
- Affichage des étages, flèches, et gong prochain départ
- Installation en horizontal ou vertical
- Compatible afficheur type HPI13®, HPI14® (OTIS®)... (nous consulter)
- Option : verre STADIP
- Détails et prix page 40



FLÈCHE PALIÈRE

Flèche palière en saillie

CARACTERISTIQUES TECHNIQUES

- Boîtier Inox en saillie avec plexiglas teinté
- Fixation du boîtier par vis antivandales sur les cotés
- Épaisseur boîtier : 30 mm - Inox 20/10e
- Affichage des flèches et gong prochain départ
- Installation du boîtier en horizontal ou vertical
- Compatible OTIS® MCS220
- Détails et prix page 47



BOITE PALIÈRE

Boîte palière en saillie

CARACTERISTIQUES TECHNIQUES

- Boîtier saillie Inox 20/10e en version 1 ou 2 boutons
- Fixation du boîtier par vis antivandales sur les cotés
- Épaisseur boîtier: 28 mm
- Carte bip bouton intégrée
- 2 contacts disponibles: 1 NO - 1 NO/NF
- Différents modèles de boutons disponibles avec LED bleu ou rouge
- Détails et prix page 50

TOUR EIFFEL PARIS

Nos commerciaux sont à l'écoute de vos besoins pour votre plus grande satisfaction

Nos techniciens vous accompagnent jusqu'au bon fonctionnement de l'installation



Boîte à boutons

CABINES DE PETITES TAILLES



800 à 1200 mm

90 à 200 mm

BAROQUE

Boîte à boutons à encastrer.
Dimensions sur mesure.

FONCTIONS PRINCIPALES

- Écran TFT couleur 4.3" ou 5"
- Synthèse vocale: messages ouverture/fermeture, étages et gong prochain départ
- Affichage étage, flèche prochain départ et pictogrammes normalisés
- Affichage des date, heure et température
- Plaque de charge au choix : backlight ou gravure inox avec logo couleur

FONCTIONNEMENT DE L'AFFICHEUR AVEC SYNTHÈSE VOCALE

- 1) En mode autonome avec un kit impulseurs à installer sur toit de cabine et aimants en gaine
- 2) Sur demande : directement connecté à la manoeuvre, afficheurs compatibles :
OTIS®, SCHINDLER®, TKE®, AUTINOR®, SODIMAS®, SPRINTÉ®, ORONA®, CG2A®...

CARACTERISTIQUES TECHNIQUES

- Plastron Inox 20/10e à encastrer
- Fixation par goujons ou vis apparentes
- Précâblage Plug and Play (voir page 59)
- Option: veilleuse pour éclairage secours (voir page 61)

Schémas



Vue de face



SCANNEZ-MOI
POUR LA VIDÉO

Finition des modèles

Autres finitions sur demande



Inox satiné
brossé



Inox satiné
jaune (laiton)



Inox poli
miroir



Inox poli
miroir doré



Inox poli
miroir noir



Inox grain
cuir



AFFICHEUR PALIER

Afficheur palier à encastrer
Dimensions sur mesure

CARACTERISTIQUES TECHNIQUES

- Plastron Inox à encastrer avec plexiglas
- Fixation du plastron par goujons ou vis apparentes
- Inox 20/10e
- Disponible avec écran TFT 4.3", 5"
- Affichage des étages, flèches, et gong prochain départ
- Installation en horizontal ou vertical
- Précâblage Plug and Play (voir page 59)

Déclinaisons des modèles



ANTFT

BOITE PALIÈRE

Boîte palière à encastrer.
Dimensions sur mesure

CARACTERISTIQUES TECHNIQUES

- Plastron Inox 20/10e en version 1 ou 2 boutons
- Fixation du plastron par goujons ou vis apparentes
- Carte bip bouton intégrée
- 2 contacts disponibles: 1 NO - 1 NO/NF
- Différents modèles de boutons disponibles avec LED bleu ou rouge (voir page 48-49)
- Précâblage Plug and Play (voir page 59)



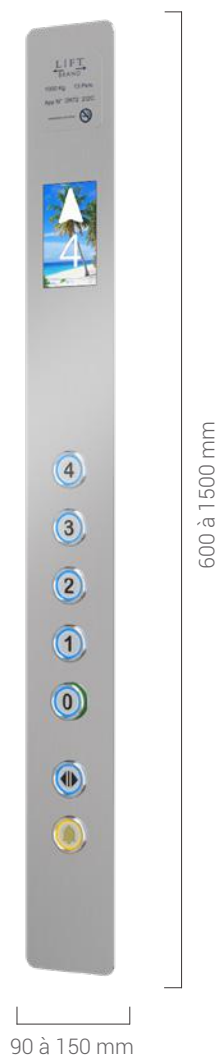

PLASTRON COMPACT

Boîte à boutons à encastrer.
Dimensions sur mesure.

FONCTIONS PRINCIPALES

- Écran TFT couleur 4.3" ou 5"
- Synthèse vocale: messages ouverture/fermeture, étages et gong prochain départ
- Affichage étage, flèche prochain départ et pictogrammes normalisés
- Affichage des date, heure et température
- Plaque de charge au choix : backlight ou gravure inox avec logo couleur

FONCTIONNEMENT DE L'AFFICHEUR AVEC SYNTHÈSE VOCALE

- 1) En mode autonome avec un kit impulseurs à installer sur toit de cabine et aimants en gaine
- 2) Sur demande : directement connecté à la manoeuvre, afficheurs compatibles :
OTIS®, **SCHINDLER®**, **TKE®**, **AUTINOR®**, **SODIMAS®**, **SPRINTE®**, **ORONA®**, **CG2A®**...

CARACTERISTIQUES TECHNIQUES

- Plastron Inox à encastrer
- Fixation par goujons ou vis apparentes
- Inox 20/10e
- Précâblage Plug and Play (voir page 59)
- Options :
 - Veilleuse pour éclairage secours (voir page 61)
 - Prédiposition phonie avec boucle inductive
 - Verre STADIP

Schémas

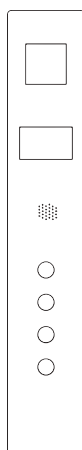

Vue
face avant



SCANNEZ-MOI
POUR LA VIDÉO

Finition des modèles

Autres finitions sur demande



Inox satiné
brossé



Inox satiné
jaune (laiton)



Inox poli
miroir



Inox poli
miroir doré



Inox poli
miroir noir



Inox grain
cuir



Déclinaisons des modèles



AFFICHEUR PALIER

Afficheur palier à encastrer
Dimensions sur mesure

CARACTERISTIQUES TECHNIQUES

- Plastron Inox à encastrer avec plexiglas
- Fixation du plastron par goujons ou vis apparentes
- Inox 20/10e
- Disponible avec écran TFT 4.3", 5", LCD, ou matrice à LED
- Affichage des étages, flèches, et gong prochain départ
- Installation en horizontal ou vertical
- Option : verre STADIP
- Précâblage Plug and Play (voir page 59)
- Détails et prix page 41

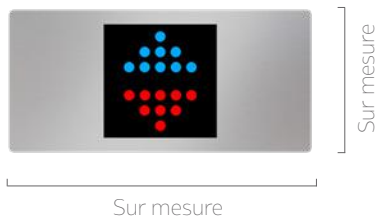

FLÈCHE PALIÈRE

Flèche palière à encastrer
Dimensions sur mesure

CARACTERISTIQUES TECHNIQUES

- Plastron Inox en saillie avec plexiglas teinté
- Fixation du plastron par goujons ou vis apparentes
- Inox 20/10e
- Affichage des flèches et gong prochain départ
- Installation du boîtier en horizontal ou vertical
- Précâblage Plug and Play (voir page 59)
- Détails et prix page 47



BOITE PALIÈRE

Boîte palière à encastrer
Dimensions sur mesure

CARACTERISTIQUES TECHNIQUES

- Plastron Inox 20/10e en version 1 ou 2 boutons
- Fixation du plastron par goujons ou vis apparentes
- Carte bip bouton intégrée
- 2 contacts disponibles: 1 NO - 1 NO/NF
- Différents modèles de boutons disponibles avec LED bleu ou rouge
- Précâblage Plug and Play (voir page 59)
- Détails et prix page 51



SAILLIE COMPACT

Boîte à boutons saillie.
Dimensions sur mesure.

FONCTIONS PRINCIPALES

- Écran TFT couleur 4.3" ou 5"
- Synthèse vocale: messages ouverture/fermeture, étages et gong prochain départ
- Affichage étage, flèche prochain départ et pictogrammes normalisés
- Affichage des date, heure et température
- Plaque de charge au choix : backlight ou gravure inox avec logo couleur

FONCTIONNEMENT DE L'AFFICHEUR AVEC SYNTHÈSE VOCALE

- 1) En mode autonome avec un kit impulseurs à installer sur toit de cabine et aimants en gaine
- 2) Sur demande : directement connecté à la manoeuvre, afficheurs compatibles : OTIS®, SCHINDLER®, TKE®, AUTINOR®, SODIMAS®, SPRINTÉ®, ORONA®, CG2A®...

CARACTERISTIQUES TECHNIQUES

- En saillie avec charnières basse (ouverture à bascule)
- Verrouillage par serrure triangulaire sur face avant
- Profondeur: 35 mm - inox 20/10e
- Précâblage Plug and Play (voir page 59)
- Options:
 - Veilleuse pour éclairage secours (voir page 61)
 - Prédiposition phonie avec boucle inductive
 - Verre STADIP

Schémas



Ouverture à bascule

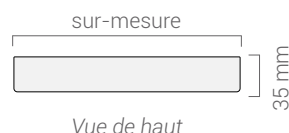

Vue de haut



SCANNEZ-MOI
POUR LA VIDÉO

Finition des modèles

Autres finitions sur demande



Inox satiné
brossé



Inox satiné
jaune (laiton)



Inox poli
miroir



Inox poli
miroir doré



Inox poli
miroir noir



Inox grain
cuir

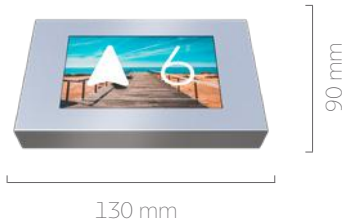

AFFICHEUR PALIER

Afficheur palier en saillie

CARACTERISTIQUES TECHNIQUES

- Boîtier Inox en saillie avec plexiglas
- Fixation du boîtier par vis sur les cotés
- Épaisseur boîtier: 32 mm - Inox 20/10e
- Disponible avec écran TFT 4.3", 5", LCD, ou matrice à LED
- Affichage des étages, flèches, et gong prochain départ
- Installation en horizontal ou vertical
- Option : verre STADIP
- Précâblage Plug and Play (voir page 59)
- Détails et prix page 40

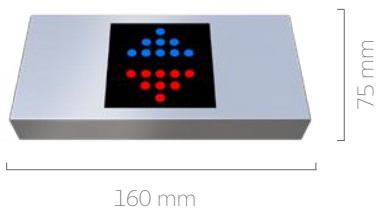

FLÈCHE PALIÈRE

Flèche palière en saillie

CARACTERISTIQUES TECHNIQUES

- Boîtier Inox en saillie avec plexiglas teinté
- Fixation du boîtier par vis sur les cotés
- Épaisseur boîtier: 32 mm - Inox 20/10e
- Affichage des flèches et gong prochain départ
- Installation du boîtier en horizontal ou vertical
- Précâblage Plug and Play (voir page 59)
- Détails et prix page 47



BOITE PALIÈRE

Boîte palière en saillie

CARACTERISTIQUES TECHNIQUES

- Boîtier saillie en version 1 ou 2 boutons
- Fixation du boîtier par vis sur les cotés
- Épaisseur boîtier: 28 mm - Inox 20/10e
- Carte bip bouton intégrée
- 2 contacts disponibles: 1 NO - 1 NO/NF
- Différents modèles de boutons disponibles avec LED bleu ou rouge
- Précâblage Plug and Play (voir page 59)
- Détails et prix page 50

HANDICAP

Boîte à boutons saillie.
Dimensions sur mesure.

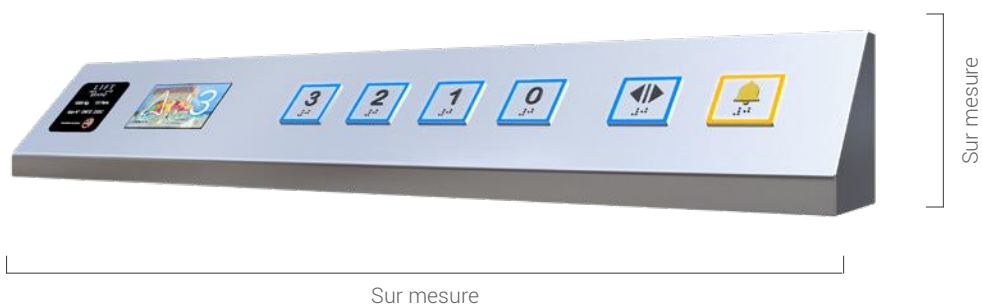

FONCTIONS PRINCIPALES

- Écran TFT couleur 4.3", 5", LCD ou matrice à led
- Synthèse vocale: messages ouverture/fermeture, étages et gong prochain départ
- Affichage étage, flèche prochain départ et pictogrammes normalisés
- Affichage des date, heure et température (pour le TFT)
- Plaque de charge au choix : backlight ou gravure inox avec logo couleur

FONCTIONNEMENT DE L'AFFICHEUR AVEC SYNTHÈSE VOCALE

- 1) En mode autonome avec un kit impulseurs à installer sur toit de cabine et aimants en gaine
- 2) Sur demande : directement connecté à la manoeuvre, afficheurs compatibles :
OTIS®, SCHINDLER®, TKE®, AUTINOR®, SODIMAS®, SPRINTÉ®, ORONA®, CG2A®...

CARACTERISTIQUES TECHNIQUES

- Bouton grand modèle > 50 mm
- Conforme EN81-70, annexe G
- Profondeur: 35 mm
- Inox 20/10e

Finition des modèles

Autres finitions sur demande



Inox satiné
brossé



Inox satiné
jaune (laiton)



Inox poli
miroir



Inox poli
miroir doré



Inox poli
miroir noir



Inox grain
cuir



Boîte à boutons

ANTI-VANDALE

CLASSE

2+
RENFORCÉ



PLASTRON ANTIVANDALE - CLASSE 2+

Boîte à boutons à encastrer.
Dimensions sur mesure.

FONCTIONS PRINCIPALES

- Matrice à LED protégée par verre STADIP et inox grillagé
- Synthèse vocale: messages ouverture/fermeture, étages et gong prochain départ
- Affichage étage, flèche prochain départ
- Plaque de charge gravure inox avec logo couleur

FONCTIONNEMENT DE L'AFFICHEUR AVEC SYNTHESE VOCALE

- 1) En mode autonome avec un kit impulseurs à installer sur toit de cabine et aimants en gaine
- 2) Sur demande : directement connecté à la manoeuvre, afficheurs compatibles :

OTIS®, SCHINDLER®, TKE®, AUTINOR®, SODIMAS®, SPRINTÉ®, ORONA®, CG2A®...

CARACTERISTIQUES TECHNIQUES

- Plastron Inox à encastrer
- Fixation par goujons ou vis apparentes
- Inox 20/10e
- Précâblage Plug and Play (voir page 59)
- Option:
 - Veilleuse pour éclairage secours (voir page 61)
 - Clavier à codes rétro-éclairé bleu, tête proximité pour badges (voir page 64)
 - Capot de protection arrière
 - Prédiposition phonie avec boucle inductive

Schémas

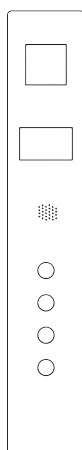

SCANNEZ-MOI
POUR LA VIDÉO

Finition des modèles



Inox satiné
brossé



Inox grain
cuir

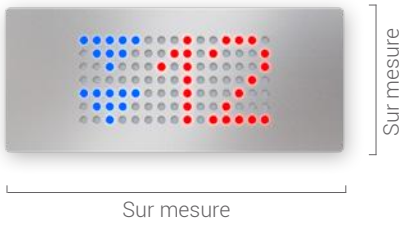

Déclinaisons des modèles



AFFICHEUR PALIER

Afficheur palier à encastrer
Dimensions sur mesure

CARACTERISTIQUES TECHNIQUES

- Plastron Inox grillagé avec verre STADIP
- Fixation du plastron par goujons ou vis apparentes antivandales
- Inox 20/10e
- Matrice à LED bleu / rouge
- Affichage des étages, flèches, et gong prochain départ
- Installation en horizontal ou vertical
- Option: Capot de protection arrière
- Précâblage Plug and Play (voir page 59)
- Détails et prix page 45

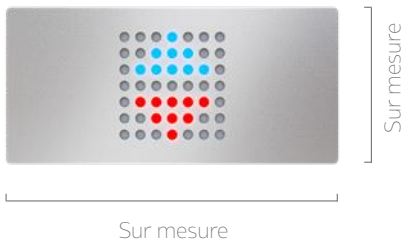

FLÈCHE PALIÈRE

Flèche palière à encastrer
Dimensions sur mesure

CARACTERISTIQUES TECHNIQUES

- Plastron Inox grillagé avec verre STADIP
- Fixation du plastron par goujons ou vis apparentes antivandales
- Inox 20/10e
- Affichage des flèches et gong prochain départ
- Installation du boîtier en horizontal ou vertical
- Option: Capot de protection arrière
- Précâblage Plug and Play (voir page 59)
- Détails et prix page 47



BOITE PALIÈRE

Boîte palière à encastrer
Dimensions sur mesure

CARACTERISTIQUES TECHNIQUES

- Plastron Inox 20/10e en version 1 ou 2 boutons
- Fixation du plastron par goujons ou vis apparentes antivandales
- Carte bip bouton intégrée
- 2 contacts disponibles: 1 NO - 1 NO/NF
- Option: Capot de protection arrière
- Différents modèles de boutons disponibles avec LED bleu ou rouge
- Précâblage Plug and Play (voir page 59)
- Détails et prix page 51

PENTAGONE ANTIVANDALE - CLASSE 2+

Boîte à boutons saillie.
Dimensions sur mesure.

FONCTIONS PRINCIPALES

- Matrice à LED protégée par verre STADIP et inox grillagé
- Synthèse vocale: messages ouverture/fermeture, étages et gong prochain départ
- Affichage étage, flèche prochain départ
- Plaque de charge gravure inox avec logo couleur

FONCTIONNEMENT DE L’AFFICHEUR AVEC SYNTHÈSE VOCALE

- 1) En mode autonome avec un kit impulseurs à installer sur toit de cabine et aimants en gaine
- 2) Sur demande : directement connecté à la manoeuvre, afficheurs compatibles : OTIS®, SCHINDLER®, TKE®, AUTINOR®, SODIMAS®, SPRINTE®, ORONA®, CG2A®...

CARACTERISTIQUES TECHNIQUES

- En saillie avec charnières basses (ouverture à bascule)
- Verrouillage par serrure triangulaire ou vis antivandales sur le haut ou face avant
- Profondeur: 35 mm
- Inox 20/10e
- Précâblage Plug and Play (voir page 59)
- Options:
 - Veilleuse pour éclairage secours (voir page 61)
 - Clavier à codes, tête proximité pour badges (voir page 64)
 - Diffuseur d'odeurs intégré (voir page 73)
 - Capot de protection arrière
 - Prédiposition phonie avec boucle inductive

Schémas



Ouverture à bascule



Vue de haut



SCANNEZ-MOI
POUR LA VIDÉO

Finition des modèles



Inox satiné
brossé



Inox grain
cuir



Sur mesure

Sur mesure



Déclinaisons des modèles



AFFICHEUR PALIER

Afficheur palier en saillie

CARACTERISTIQUES TECHNIQUES

- Boîtier en saillie inox grillagé avec verre STADIP
- Épaisseur boîtier : 30 mm - Inox 20/10e
- Fixation du boîtier par vis antivandales sur les cotés
- Matrice à LED bleu / rouge
- Affichage des étages, flèches, et gong prochain départ
- Installation en horizontal ou vertical
- Option: Capot de protection arrière
- Précâblage Plug and Play (voir page 59)
- Détails et prix page 45

FLÈCHE PALIÈRE

Flèche palière saillie

CARACTERISTIQUES TECHNIQUES

- Boîtier en saillie inox grillage ave verre STADIP
- Épaisseur boîtier: 30 mm - Inox 20/10e
- Fixation du boîtier par vis antivandales sur les cotés
- Affichage des flèches et gong prochain départ
- Installation du boîtier en horizontal ou vertical
- Option: Capot de protection arrière
- Précâblage Plug and Play (voir page 59)
- Détails et prix page 47

BOITE PALIÈRE

Boîte palière en saillie.



CARACTERISTIQUES TECHNIQUES

- Boîtier saillie en version 1 ou 2 boutons
- Épaisseur boîtier : 28 mm - Inox 20/10e
- Fixation du boîtier par vis antivandales sur les cotés
- Carte bip bouton intégrée
- 2 contacts disponibles: 1 NO - 1 NO/NF
- Option: Capot de protection arrière
- Différents modèles de boutons disponibles
- Précâblage Plug and Play (voir page 59)
- Détails et prix page 50

BREST BRETAGNE

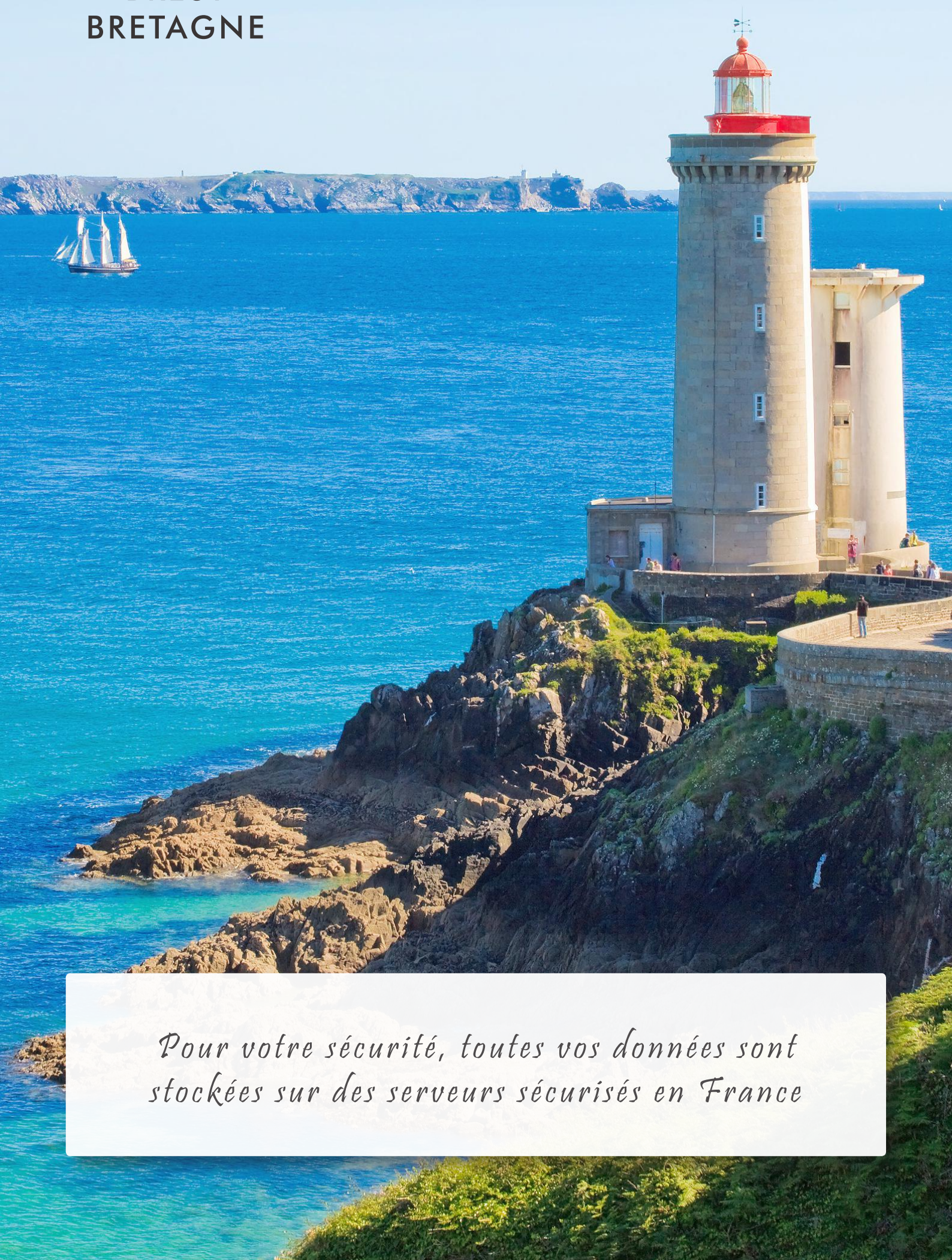

Pour votre sécurité, toutes vos données sont stockées sur des serveurs sécurisés en France



Afficheurs et boîtes palières

CARACTÉRISTIQUES COMPLÈTES

Écran connecté VISUCONNECT

Afficheur dynamique cabine

EN 81-70

EN 81-71

CE

Fabriqué en France



Écran connecté en mode multimédia uniquement



Écran connecté en mode affichage des étages, flèches et multimédia

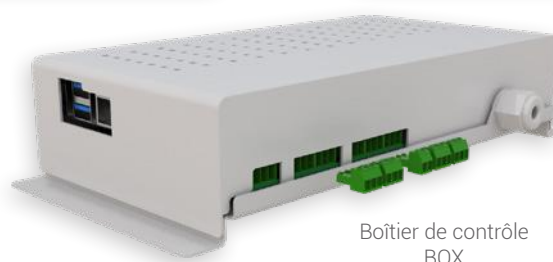

Boîtier de contrôle BOX

VISUCONNECT

Afficheur dynamique connecté avec boîtier de contrôle
Disponible en 10, 14 et 50 pouces (autres dimensions sur demande)

Sans abonnement

AFFICHEUR MULTIMEDIA

L'afficheur VISUCONNECT® est un écran dynamique configurable à distance via une interface WEB ou en local par Bluetooth. Le client peut transférer depuis son PC, des contenus multimédias, vidéos, musiques, photos, ainsi qu'activer les news et météo sur l'écran connecté (flux RSS personnalisable).

AFFICHEUR ASCENSEUR ET MULTIMEDIA

Si l'afficheur est installé dans une cabine d'ascenseur, il peut également afficher les messages de l'ascenseur tel que : étages, flèches, synthèse vocale pour l'annonce des niveaux, ainsi que l'ouverture et fermeture de portes.

Il est possible d'afficher les pictogrammes normalisés et les messages Hors-service, en maintenance, etc...

De plus, l'écran VISUCONNECT permet l'affichage des messages du syndic, du technicien, annonces particulières...

FONCTIONNEMENT DE L'AFFICHEUR POUR ASCENSEUR

- En mode autonome, avec un kit impulseur ANKITCAB, à installer sur le toit de cabine avec aimants en gainé.
- En mode protocole, directement connecté à la manoeuvre, afficheurs compatibles : OTIS®, SCHINDLER®, TKE®, AUTINOR®, SODIMAS®, SPRINTÉ®, ORONA®, CG2A®...

CARACTÉRISTIQUES ÉCRAN

- Écran 10" ou 14" (jusqu'à 98" sur demande)
- Montage horizontal ou vertical
- Alimentation par le boîtier de contrôle
- Dimensions 10" : 246 x 169 x 25 mm
- Dimensions 14" : 385 x 243 x 30 mm
- Livré avec un câble HDMI 5 mètres

CARACTÉRISTIQUES BOÎTIER DE CONTRÔLE

- Alimentation 230V AC (câble 3 mètres fourni)
- Fonctionnement autonome ou connecté à la manoeuvre
- 2 écrans connectables sur le même boîtier de contrôle (câble HDMI)
- Sortie audio sur l'écran ou via un jack sur le contrôleur
- Dimensions : 271 x 120 x 61 mm
- Boîtier métal - Très résistant

Mode économie d'énergie
coupure totale de l'écran



Écran connecté VISUCONNECT

Afficheur dynamique cabine



VISUCONNECT/10

Afficheur dynamique connecté 10" avec boîtier de contrôle
Affichage des infos ascenseur et multimédia ou multimédia uniquement



- Version 10 pouces - Gamme pro (24/7)
- Dimensions écran nu : 246 x 169 x 25 mm
- Résolution : Écran full HD (16M de couleurs et angle de vue jusqu'à 90°)
- Affichage horizontal ou vertical
- Haut parleur intégré
- Livré avec : écran 10 pouces avec Plexiglas, boîtier de contrôle et un câble HDMI

Écran connecté pour boîte à bouton 10" + box

VISUCONNECT/10

VISUCONNECT/14

Afficheur dynamique connecté 14" avec boîtier de contrôle
Affichage des infos ascenseur et multimédia ou multimédia uniquement



- Version 14 pouces - Gamme pro (24/7)
- Dimensions écran nu : 385 x 243 x 30 mm
- Résolution : Écran full HD (16M de couleurs et angle de vue jusqu'à 90°)
- Affichage horizontal ou vertical
- Haut parleur intégré
- Livré avec : écran 14 pouces avec Plexiglas, boîtier de contrôle et un câble HDMI

Écran connecté pour boîte à bouton 14" + box

VISUCONNECT/14



VISUCONNECT/10A

Afficheur dynamique connecté 10" intégré dans un boîtier saillie inox avec boîtier de contrôle

- Version 10 pouces - Gamme pro (24h/7j)
- Montage horizontal ou vertical
- Dimensions : 310 x 240 x 36 mm
- Boîtier inox 20/10e
- Haut parleur intégré
- Livré avec : écran 10 pouces avec Plexiglas, boîtier de contrôle et un câble HDMI

Écran connecté applique 10" + box

VISUCONNECT/10A



VISUCONNECT/14A

Afficheur dynamique connecté 14" intégré dans un boîtier saillie inox avec boîtier de contrôle

- Version 14 pouces - Gamme pro (24h/7j)
- Montage horizontal ou vertical
- Dimensions : 420 x 320 x 40 mm
- Boîtier inox 20/10e
- Haut parleur intégré
- Livré avec : écran 14 pouces avec Plexiglas, boîtier de contrôle et un câble HDMI

Écran connecté applique 14" + box

VISUCONNECT/14A

Finition des modèles



Inox satiné
brossé



Acier
blanc



Acier
noir



VISU/ROUTEUR

Routeur 4G WiFi pour écran connecté

Ce routeur permet de créer un réseau WiFi pour les écrans connectés installés en cabine d'ascenseur et tout endroit où le signal wifi n'existe pas ou est trop faible. Ce routeur est fortement préconisé pour une bonne mise à jour des écrans connectés. Il nécessite une carte SIM 4G (non fournie).

Routeur 4G WIFI pour écran connecté

VISU/ROUTEUR

VISUCONNECT/10E

Afficheur dynamique intégré dans un boîtier encastré inox



- Version 10 pouces - Gamme pro (24h/7j)
- Montage horizontal ou vertical
- Dimensions : 310 x 240 x 30 mm
- Plastron inox 20/10e
- Haut parleur intégré
- Fixation par goujons ou vis apparentes antivandales
- Livré avec : écran encastré 10" avec Plexiglas, boîtier de contrôle et un câble HDMI

Écran connecté à encastrer 10" + box

VISUCONNECT/10E

VISUCONNECT/14E

Afficheur dynamique intégré dans un boîtier encastré inox



- Version 14 pouces - Gamme pro (24h/7j)
- Montage horizontal ou vertical
- Dimensions : 440 x 340 x 32 mm
- Plastron inox 20/10e
- Haut parleur intégré
- Fixation par goujons ou vis apparentes antivandales
- Livré avec : écran encastré 14" avec Plexiglas, boîtier de contrôle et un câble HDMI

Écran connecté à encastrer 14" + box

VISUCONNECT/14E

Finition des modèles



Inox satiné
brossé



Acier
blanc



Acier
noir

VISUCONNECT/50

Écran géant pour affichage dynamique 50"



Installation dans les cabines de prestige, donnant une impression de fenêtre ouverte vers l'extérieur. Effet anti-claustrophobe assuré

- Version 50 pouces - Gamme pro (24h/7j)
- Montage horizontal ou vertical
- Haut parleur intégré
- Dimensions : 1121 x 643 x 46.3 mm
- Livré avec : écran 50 pouces, boîtier de contrôle et un câble HDMI

Écran connecté à encastrer 50" + box

VISUCONNECT/50

Miroir spécial écran - 1230 x 750 x 6 mm

VISU/MIROIR

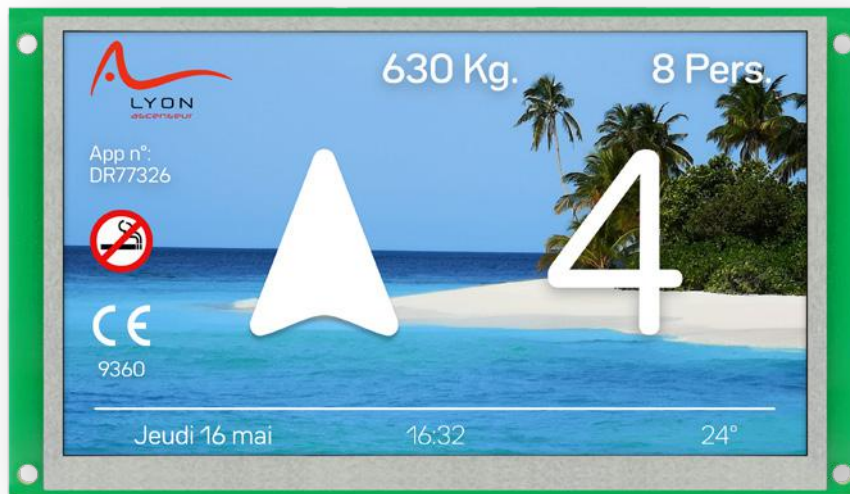

Version 7 pouces

ANTFT

Afficheur TFT couleurs
Disponible en 4.3", 5" et 7"

FONCTIONS PRINCIPALES

- Écran TFT couleur rétro-éclairé disponible en 3 versions : 4.3", 5" et 7"
- Montage de l'afficheur en horizontal ou en vertical
- Affichage des flèches de prochain départ (si l'armoire le permet) ou des flèches de déplacement (en autonome)
- Entrées pour affichage des messages **Hors Service**, **Surcharge**, **En Maintenance** et des pictogrammes **Alarme** et **Communication**
- Nom des niveaux modifiables par l'utilisateur via une table de caractères intégrée
- Synthèse vocale d'annonce des niveaux, ouverture et fermeture de porte via un kit de détection **ANKIT ANVOX**
- Gong de prochain départ 2 tons accompagnant les flèches
- Montage sur une boîte à boutons cabine (avec synthèse vocale) ou au palier (avec gong)
- Affichage possible de la date et de l'heure
- Configuration : par boutons intégrés à l'arrière de l'afficheur ou par smartphone
- Fond d'écran personnalisable : fond uni, dégradé ou photo
- **Option** : photos téléchargeables via un téléphone Android, l'application mobile DRIMTFT et module bluetooth
L'application DRIMTFT recadre automatiquement les photos importées dans l'afficheur

FONCTIONNEMENT DE L'AFFICHEUR

- En mode autonome, avec un kit impulseur ANKITCAB, à installer sur le toit de cabine avec aimants en gaine.
- En mode protocole, directement connecté à la manoeuvre, afficheurs compatibles: **OTIS®**, **SCHINDLER®**, **TKE®**, **AUTINOR®**, **SODIMAS®**, **SPRINT®**, **ORONA®**, **CG2A®**...

CARACTÉRISTIQUES TECHNIQUES

- Alimentation : 12 à 35 V DC
- Hauteur flèche/niveau : 40mm
- Vitesse cabine max : 4m/s (en autonome)
- Durée de vie : 70 000 heures



ANTFT4

Carte avec afficheur TFT - 4.3 pouces

- Version 4.3 pouces
- Dimensions : 106 x 80 mm
- Résolution : 480 x 272 pixels
- Consommation : 220 mA
- Fenêtre affichage : 98 x 57 mm
- Option: configuration ultra simple via Module Bluetooth (page 41)

Afficheur TFT 4.3 pouces avec Plexiglas

Verre antivandale STADIP

ANTFT4

STADIP/4



ANTFT5

Carte avec afficheur TFT - 5 pouces

- Version 5 pouces
- Dimensions : 140 x 80 mm
- Résolution : 480 x 272 pixels
- Consommation : 250 mA
- Fenêtre affichage : 113 x 65 mm
- Option: configuration ultra simple via Module Bluetooth (page 41)

Afficheur TFT 5 pouces avec Plexiglas

Verre antivandale STADIP

ANTFT5

STADIP/5



ANTFT7

Carte avec afficheur TFT - 7 pouces

- Version 7 pouces
- Dimensions : 182 x 102 mm
- Résolution : 800 x 480 pixels
- Consommation : 300 mA
- Fenêtre affichage : 156 x 89 mm
- Intégration des informations : nombre de personne, charge, logo client, CE
- Option : configuration ultra simple via Module Bluetooth (page 41)

Afficheur TFT 7 pouces avec Plexiglas

Verre antivandale STADIP

ANTFT7

STADIP/7

ANTFT4C/A

Afficheur palier intégré dans un boîtier saillie inox



- Afficheur en saillie TFT 4.3" avec gong
- Montage horizontal ou vertical
- Dimensions : 130 x 90 x 32 mm
- Fixation du boîtier par vis antivandales sur les côtés
- Boîtier inox 20/10e

Afficheur en saillie TFT 4.3" + Gong + Plexiglas
Verre antivandale STADIP

ANTFT4C/A
STADIP/4

ANTFT5C/A

Afficheur palier intégré dans un boîtier saillie inox



- Afficheur en saillie TFT 5" avec gong
- Montage horizontal ou vertical
- Dimensions : 160 x 95 x 38 mm
- Fixation du boîtier par vis antivandales sur les côtés
- Boîtier inox 20/10e

Afficheur en saillie TFT 5" + Gong + Plexiglas
Verre antivandale STADIP

ANTFT5C/A
STADIP/5

ANTFT5/A

Afficheur palier intégré dans un boîtier saillie inox



- Afficheur TFT 5" avec gong
- finition inox brossé seulement
- Dimensions : 200 x 120 x 32 mm
- Fixation du boîtier par vis antivandales sur les côtés
- Boîtier inox 20/10e

Afficheur TFT 5" + Gong + Plexiglas
Verre antivandale STADIP

ANTFT5/A
STADIP/5

Caractéristiques communes

- Boîtier Inox 20/10e
- Fixation de l'étrier par vis sur le support
- Fixation du capot sur l'étrier par vis antivandales
- Plexiglas transparent ou verre STADIP en option

Finition des modèles



Inox satiné brossé



Inox satiné jaune (laiton)



Inox poli miroir



Inox poli miroir doré



Inox poli miroir noir

ANTFT4P

Afficheur TFT avec gong - Plastron inox sur-mesure



- Afficheur à encastrer TFT 4.3" avec gong
- Montage horizontal ou vertical
- Dimensions minimum du plastron : 130 x 90 mm
- **Dimensions sur-mesure** (à définir)
- Fixation par goujons ou vis apparentes antivandales
- Boîtier inox 20/10e

Afficheur à encastré TFT 4.3" + Gong + Plexiglas
Verre antivandale STADIP

ANTFT4P
STADIP/4

ANTFT5P

Afficheur TFT avec gong - Plastron inox sur-mesure



- Afficheur à encastrer TFT 5" avec gong
- Montage horizontal ou vertical
- Dimensions minimum du plastron : 160 x 90 mm
- **Dimensions sur-mesure** (à définir)
- Fixation par goujons ou vis apparentes antivandales
- Boîtier inox 20/10e

Afficheur à encastrer TFT 5" + Gong + Plexiglas
Verre antivandale STADIP

ANTFT5P
STADIP/5

ANTFTBT

Module Bluetooth à connecter aux afficheurs ANTFT



Ce module se raccorde aux afficheurs 4,3", 5" et 7".

Il permet de configurer facilement l'afficheur, et de transférer les photos d'un téléphone Android via l'application mobile DRIMTFT. L'application DRIMTFT recadre automatiquement les photos importées dans l'afficheur.

Dimensions : 40 x16 mm

Module Bluetooth pour ANTFT

ANTFTBT

Caractéristiques communes

- Afficheur TFT avec gong
- Option : capot de protection (profondeur 40 mm)
- **Dimensions sur-mesure** (à définir)
- Fixation par goujons ou vis (à définir)

Finition des modèles



Inox satiné
brossé



Inox satiné
jaune (laiton)



Inox poli
miroir



Inox poli
miroir doré



Inox poli
miroir noir

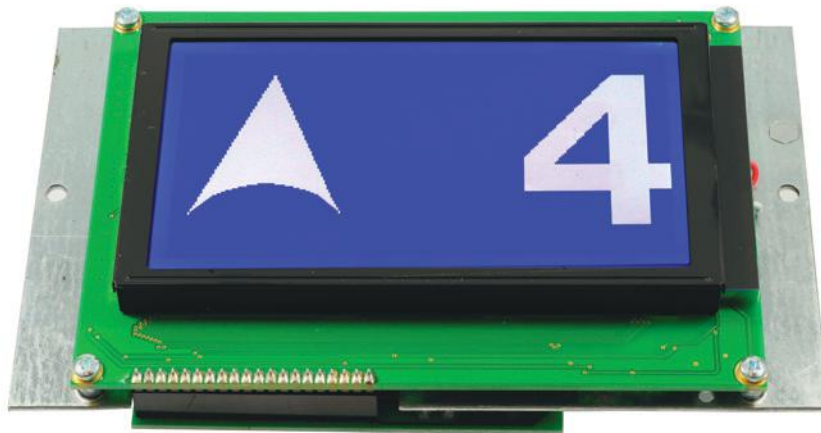

AN250

Afficheur LCD monochrome

FONCTIONS PRINCIPALES

- Écran LCD 240 x 128 pixels rétro éclairé bleu
- Montage de l'afficheur en horizontal ou en vertical
- Affichage des flèches de prochain départ (si l'armoire le permet) ou des flèches de déplacement (en autonome)
- Entrées pour affichage des messages **Hors Service**, **Surcharge**, **En Maintenance**
- Nom des niveaux modifiables par l'utilisateur via une table de caractères intégrée
- Synthèse vocale d'annonce des niveaux, ouverture et fermeture de porte via un kit de détection ANKIT ANVOX
- Gong de prochain départ 2 tons accompagnant les flèches
- Montage sur une boîte à boutons cabine (avec synthèse vocale + HP) AN250VOX
- Montage en boîtier saillie ou en plastron pour palier (avec gong et HP) AN250

FONCTIONNEMENT DE L'AFFICHEUR

- En mode autonome, avec un kit impulseur ANKITCAB, à installer sur le toit de cabine avec aimants en gaine.
- En mode protocole, directement connecté à la manoeuvre, afficheurs compatibles: OTIS®, SCHINDLER®, TKE®, AUTINOR®, SODIMAS®, SPRINTÉ®, ORONA®, CG2A®...

CARACTÉRISTIQUES TECHNIQUES

- Alimentation : 12 à 35V DC
- Consommation max. : 300 mA
- Fenêtre d'affichage : 113 x 65 mm
- Excellent contraste pour une utilisation en plein soleil
- Hauteur flèche/niveau : 43mm
- Vitesse cabine max : 4m/s (en autonome)
- Durée de vie : > 100 000 heures

Carte afficheur LCD avec synthèse vocale pour cabine avec Plexiglas

AN250VOX

Carte afficheur LCD avec gong pour palier avec Plexiglas

AN250



AN250A

Afficheur palier intégré dans un boîtier saillie inox brossé

- Afficheur en saillie LCD avec gong
- Montage horizontal ou vertical
- Dimensions : 200 x 120 x 42 mm
- Fixation du boîtier par vis antivandales sur les côtés
- Boîtier inox 20/10e

Afficheur en saillie LCD + Gong + Plexiglas

Verre antivandale STADIP

AN250A

STADIP/LCD



AN250B30

Afficheur palier intégré dans un boîtier saillie incliné en inox brossé

- Afficheur en saillie LCD avec gong
- Boîtier incliné à 30°
- Dimensions : 200 x 117 x 117 mm
- Fixation du boîtier par vis antivandales sur les côtés
- Boîtier inox 20/10e

Afficheur LCD 30° + Gong + Plexiglas

Verre antivandale STADIP

AN250B30

STADIP/LCD



AN250/P

Afficheur LCD avec gong - Plastron inox sur-mesure

- Afficheur à encastrer LCD avec gong
- Montage horizontal ou vertical
- Dimensions minimum : AN250 : 190 x 115 mm
- **Dimensions sur-mesure** (à définir)
- Fixation par goujons ou vis apparentes antivandales
- Option : capot de protection (profondeur 40 mm)

Afficheur à encastrer LCD + gong + Plexiglas

Verre antivandale STADIP

AN250/P

STADIP/LCD

Caractéristiques communes

- Boîtier ou plastron Inox 20/10e
- Fixation de l'étrier par vis sur le support
- Fixation du capot sur l'étrier par vis antivandales
- Plexiglas transparent ou verre STADIP en option

Finition des modèles



Inox satiné
brossé



Inox satiné
jaune (laiton)



Inox poli
miroir



Inox poli
miroir doré



Inox poli
miroir noir

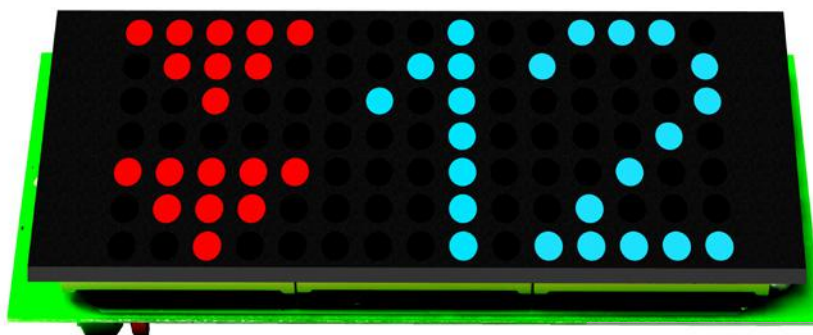

AN54

Afficheurs LED

FONCTIONS PRINCIPALES

- Trois matrices LED 5 x 7 points, bicolores rouge/bleu ou rouge/vert
- Montage de l'afficheur en horizontal ou en vertical
- Affichage des flèches de prochain départ (si l'armoire le permet) ou des flèches de déplacement (en autonome)
- Défilement des flèches fixe ou dynamique
- La couleur des flèches et des niveaux est programmable
- Gong de prochain départ ou de déplacement 2 tons accompagnant les flèches
- Entrées pour affichage du message **Hors Service**
- Caractères affichés pour les niveaux de -9 à 19, autres caractères nous consulter
- Synthèse vocale d'annonce des niveaux, ouverture et fermeture de porte via un kit de détection ANKIT ANVOX
- Montage sur une boîte à boutons cabine (avec synthèse vocale et HP) AN54VOX
- Montage en boîtier saillie ou en plastron pour palier (avec gong et HP) AN54

FONCTIONNEMENT DE L'AFFICHEUR

- En mode autonome, avec un kit impulseur ANKITCAB, à installer sur le toit de cabine avec aimants en gaine.
- En mode protocole, directement connecté à la manoeuvre, afficheurs compatibles: OTIS®, SCHINDLER®, TKE®, AUTINOR®, SODIMAS®, SPRINTÉ®, ORONA®, CG2A®...

CARACTÉRISTIQUES TECHNIQUES

- Alimentation : 10 à 35V DC
- Consommation max. : 200 mA
- Fenêtre d'affichage : 113 x 53 mm
- Hauteur flèche/niveau : 50mm
- Vitesse cabine max : 4m/s (en autonome)
- Durée de vie : > 70 000 heures

Carte afficheur LED rouge/bleu avec synthèse vocale pour cabine + Plexiglas	AN54RB/VOX
Carte afficheur LED rouge/vert avec synthèse vocale pour cabine + Plexiglas	AN54RV/VOX
Carte afficheur LED rouge/bleu avec gong pour palier + Plexiglas	AN54RB
Carte afficheur LED rouge/vert avec gong pour palier + Plexiglas	AN54RV

AN54RBA - AN54RVA

Afficheur palier intégré dans un boîtier saillie inox brossé



- Afficheur en saillie LED avec gong
- Montage horizontal ou vertical
- Dimensions : 245 x 80 x 30 mm
- Fixation du boîtier par vis antivandales sur les côtés

Afficheur saillie Rouge/Bleu + Gong + Plexiglas

AN54RBA

Afficheur saillie Rouge/Vert + Gong + Plexiglas

AN54RVA

AN54RBAM - AN54RVAM

Afficheur palier intégré dans un boîtier saillie inox brossé perforé avec STADIP



- Afficheur en saillie LED avec gong
- Inox perforé antivandale - classe 2 renforcé
- Montage horizontal ou vertical
- Dimensions : 245 x 80 x 30 mm
- Fixation du boîtier par vis antivandales sur les côtés

Afficheur saillie Rouge/Bleu + Gong + STADIP

AN54RBAM

Afficheur saillie Rouge/Vert + Gong + STADIP

AN54RVAM

AN54RB/P - AN54RVM/P

Afficheur LED avec gong - Plastron inox sur-mesure



- Afficheur à encastrer LED avec gong
- LED rouge/bleu uniquement
- Montage horizontal ou vertical
- **Dimensions sur-mesure** (à définir, minimum 160 x 80 mm)
- Fixation par goujons ou vis apparentes antivandales
- Option : capot de protection (profondeur 40 mm)

Afficheur à encastrer LED + Plexiglas

AN54RB/P

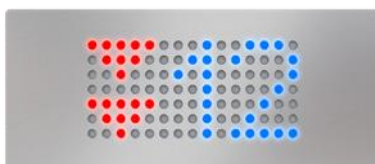

Version : Afficheur Inox perforé antivandale - classe 2 renforcé

Afficheur à encastrer LED (inox perforé + STADIP)

AN54RBM/P

Caractéristiques communes

- Boîtier ou plastron en inox 20/10e
- Fixation de l'étrier par vis sur le support
- Fixation du capot sur l'étrier par vis antivandales
- LED (rouge/bleu ou rouge/vert)
- Plexiglas gris fumé ou verre STADIP en option

Finition des modèles



Inox satiné
brossé



Inox satiné
jaune (laiton)



Inox poli
miroir



Inox poli
miroir doré



Inox poli
miroir noir

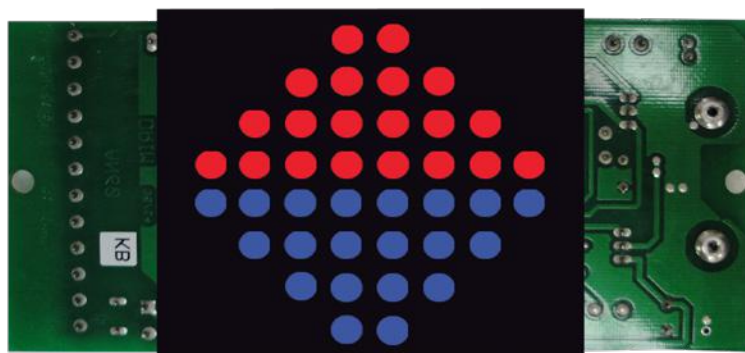

AN60

Flèche / Gong LED

FONCTIONS PRINCIPALES

- Matrice LED 8 x 8 points, bicolore rouge/bleu ou rouge/vert
- La couleur des flèches montée et descente est programmable
- Montage de la flèche en horizontal ou en vertical
- Défilement des flèches fixe ou dynamique
- Affichage des flèches de prochain départ (si l'armoire le permet) ou des flèches de déplacement (en autonome)
- Gong de prochain départ ou de déplacement 2 tons accompagnant les flèches
- Entrée pour affichage du message **Hors Service**

FONCTIONNEMENT DE L'AFFICHEUR

- En mode autonome, avec un kit impulsor ANKITCAB, à installer sur le toit de cabine avec aimants en gaine.
- En mode protocole, directement connecté à la manoeuvre, afficheurs compatibles: OTIS®, SCHINDLER®, TKE®, AUTINOR®, SODIMAS®, SPRINTÉ®, ORONA®, CG2A®...

CARACTÉRISTIQUES TECHNIQUES

- Alimentation : 10 à 35V DC
- Consommation max. : 200 mA
- Fenêtre d'affichage : 60 x 60 mm
- Hauteur flèche/niveau : 60mm
- Vitesse cabine max : 4m/s (en autonome)
- Durée de vie : > 70 000 heures

Carte flèche palière avec gong LED Rouge / Bleu + Plexiglas

AN60RB

Carte flèche palière avec gong LED Rouge / Vert + Plexiglas

AN60RV



GF60RBA



GF60RBC

GF60RBA - GF60RVA

Flèche palière intégrée dans un boîtier saillie inox

- Flèche en saillie LED avec gong
- Montage horizontal ou vertical
- Dimensions GF60RBA : 245 x 80 x 30 mm
- Dimensions GF60RBC : 160 x 75 x 30 mm
- Fixation du boîtier par vis antivandales sur les côtés

Flèche saillie Rouge/Bleu + Gong + Plexiglas

GF60RBA

Flèche saillie Rouge/Vert + Gong + Plexiglas

GF60RVA

Flèche saillie Rouge/Bleu + Gong + Plexiglas

GF60RBC

GF60RBAM - GF60RVAM

Flèche palière intégrée dans un boîtier saillie inox perforé

- Flèche en saillie LED avec gong
- Inox perforé antivandale - classe 2 renforcé
- Montage horizontal ou vertical
- Dimensions : 245 x 80 x 30 mm
- Fixation du boîtier par vis antivandales sur les côtés

Flèche saillie Rouge/Bleu + Gong + STADIP

GF60RBAM

Flèche saillie Rouge/Vert + Gong + STADIP

GF60RVAM

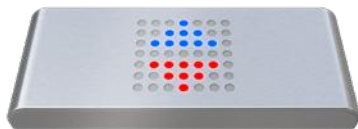

GF60RB/P - GF60RBM/P

Flèche LED avec gong - Plastron inox sur-mesure

- Flèche à encastrer LED avec gong
- LED rouge/bleu uniquement
- Montage horizontal ou vertical
- Dimensions minimum du plastron : 160 x 75 mm
- **Dimensions sur-mesure** (à définir)
- Fixation par goujons ou vis apparentes antivandales
- Option : capot de protection (profondeur 40 mm)

Flèche à encastrer LED + Plexiglas

GF60RB/P

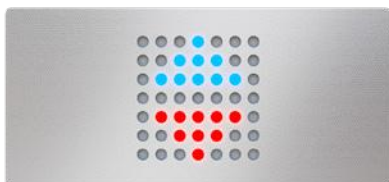
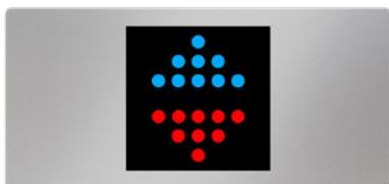

Version : Flèche Inox perforé antivandale - classe 2 renforcé

Flèche à encastrer LED (inox perforé + STADIP)

GF60RBM/P

Caractéristiques communes

- Boîtier ou plastron Inox 20/10e
- Fixation de l'étrier par vis sur le support
- Fixation du capot sur l'étrier par vis antivandales
- LED (rouge/bleu ou rouge/vert)
- Plexiglas teinté ou verre STADIP en option

Finition des modèles



Inox satiné
brossé



Inox satiné
jaune (laiton)



Inox poli
miroir



Inox poli
miroir doré



Inox poli
miroir noir

Bouton ascenseur

2 contacts - Classe 1 & 2

EN 81-70

EN 81-71

CE

Fabriqué en France

BS

Bouton Antivandale Classe 2 IPX3



INFORMATIONS GÉNÉRALES

- Diamètre du bouton : 36 mm
- Épaisseur : 25 mm
- Diamètre perçage : **32,5** mm
- Couleur LED : Bleu, rouge ou vert
- Écrou métallique de fixation

CARACTÉRISTIQUES TECHNIQUES

- Tension : 12/24V AC/DC (sur demande jusqu'à 120V)
- Type contact : 1NO, 1NO/NF
- Tension des contacts : 30V DC 2A ou 125V AC 3A
- Normes : EN 81-70/71/72 niveau 2
- Antivandale Classe 2 IPX3

Bouton BS finition inox brossé + marquage

BS

Bouton BS finition inox couleur + marquage

BS/COULEUR

BSM

Bouton antivandale Classe 2 IPX3 (remplace l'ancien bouton BA)



INFORMATIONS GÉNÉRALES

- Marquage Braille intégré
- Diamètre du bouton : 42 mm
- Épaisseur : 22 mm
- Diamètre perçage : 37,2 mm
- Couleur LED : Bleu, rouge ou vert
- Écrou métallique de fixation

CARACTÉRISTIQUES TECHNIQUES

- Tension : 12/24V DC (sur demande jusqu'à 120V)
- Type contact : 1NO, 1NO/NF
- Tension des contacts : 30V DC 2A ou 125V AC 3A
- Normes : EN 81-70 (tout inox)

Bouton BSM finition inox brossé + marquage

BSM

Bouton BSM finition inox couleur + marquage

BSM/COULEUR

HM

Bouton rond



INFORMATIONS GÉNÉRALES

- Marquage Braille intégré
- Épaisseur : 20 mm
- Dimensions : 42 x 42 mm
- Couleur LED : Bleu, rouge ou vert
- Fixation arrière par goujons

CARACTÉRISTIQUES TECHNIQUES

- Tension : 12/24V AC/DC (sur demande jusqu'à 120V)
- Type contact : 1NO, 1NO/NF
- Tension des contacts : 30V DC 2A ou 125V AC 3A
- Normes : EN 81-70

Bouton HM inox brossé + marquage

HM

Bouton HM finition inox couleur + marquage

HM/COULEUR

NS

Bouton carré



INFORMATIONS GÉNÉRALES

- Marquage Braille intégré
- Épaisseur : 20 mm
- Dimensions : 55 x 42 mm
- Couleur LED : Bleu, rouge ou vert
- Fixation arrière par goujons

CARACTÉRISTIQUES TECHNIQUES

- Tension : 12/24V AC/DC (sur demande jusqu'à 120V)
- Type contact : 1NO, 1NO/NF
- Tension des contacts : 30V DC 2A ou 125V AC 3A
- Normes : EN 81-70

Bouton NS inox brossé + marquage

NS

Bouton NS finition inox couleur + marquage

NS/COULEUR

BA

Uniquement SAV - Bouton rond



INFORMATIONS GÉNÉRALES

- Marquage braille intégré
- Diamètre du bouton : 42 mm
- Épaisseur : 22 mm
- Diamètre perçage : 37,2 mm
- Couleur LED : Bleu, rouge ou vert
- Écrou métallique de fixation

CARACTÉRISTIQUES TECHNIQUES

- Tension : 12/24V DC (sur demande jusqu'à 120V)
- Type contact : 1NO, 1NO/NF
- tension des contacts : 30V DC 2A ou 125V AC 3A
- Normes : EN 81-70 (tout inox)

SAV - Bouton BA finition inox brossé + marquage

BA



Boutons SCHAEFER

RT42 XI / IX / WG - VB42

Nous distribuons les boutons de la marque SCHAEFER, nous consulter

SCHAEFER 

MARQUAGE

Marquage standard des boutons -9 à 19, alarme, ouverture, fermeture, montée, descente, appel... (Nous consulter pour d'autres marquages). Vérifier les tensions applicables sur le luminaire (12/24V) et sur le contact (nous consulter pour des tensions autres). Une bague verte pour l'étage principal est livrable pour chaque gamme.

FINITION DES MODÈLES

Les boutons DRIM peuvent être équipés d'un plastron de couleur identique à la boîte à boutons (inox poli miroir doré ou noir, satiné jaune etc...)



Inox satiné
brossé



Inox satiné
jaune (laiton)



Inox poli
miroir



Inox poli
miroir doré



Inox poli
miroir noir

Boîtes à boutons palières standard

Saillie - 1 ou 2 boutons

EN 81-70

EN 81-71

CE

Fabriqué en France

1 bouton



Boîte A



Boîte C

- Boîte palière 1 bouton (deux contacts 1NO-1NO/NF + lumineux)
 - Dimensions boîtier A : 245 x 80 x 28 mm - inox brossé 20/10e
 - Dimensions boîtier C : 140 x 80 x 28 mm - inox brossé 20/10e
 - BIP câblé (EN NF 81-70) sorties sur bornier (voir page 59)
- À Définir : marquage du bouton et couleur de la LED (Rouge / Vert / Bleu)

Boîte palière A - 1 bouton BS	ANBP1BS
Boîte palière A - 1 bouton BSM	ANBP1BSM
Boîte palière A - 1 bouton HM	ANBP1HM
Boîte palière A - 1 bouton NS	ANBP1NS
Boîte palière C - 1 bouton BS	ANBP1CBS
Boîte palière C - 1 bouton BSM	ANBP1CBSM
Boîte palière C - 1 bouton HM	ANBP1CHM
Boîte palière C - 1 bouton NS	ANBP1CNS

Prix pour inox brossé, autre inox nous consulter.

2 boutons



Boîte A



Boîte C

- Boîte palière 2 boutons (par bouton : deux contacts 1NO-1NO/NF + lumineux)
 - Dimensions boîtier A : 245 x 80 x 28 mm - inox brossé 20/10e
 - Dimensions boîtier C : 200 x 80 x 28 mm - inox brossé 20/10e
 - BIP câblé (EN NF 81-70) sorties sur bornier (voir page 59)
- À Définir : marquage du bouton et couleur de la LED (Rouge / Vert / Bleu)

Boîte palière A - 2 boutons BS	ANBP2BS
Boîte palière A - 2 boutons BSM	ANBP2BSM
Boîte palière A - 2 boutons HM	ANBP2HM
Boîte palière A - 2 boutons NS	ANBP2NS
Boîte palière C - 2 boutons BS	ANBP2CBS
Boîte palière C - 2 boutons BSM	ANBP2CBSM
Boîte palière C - 2 boutons HM	ANBP2CHM
Boîte palière C - 2 boutons NS	ANBP2CNS

Prix pour inox brossé, autre inox nous consulter.

Options

- Gravure supplémentaire
- Contact à clé (choix multiple de combinaisons, voir page 63)
- Tête de proximité pour badges

Type de bouton

Antivandale



BS

EN80-70 et EN80-71
classe 2 (IPX3)

Antivandale



BSM

EN80-70 et EN80-71
classe 2 (IPX3) + braille



HM

EN80-70
+ braille



NS

EN80-70
+ braille

Finition des modèles



Inox satiné
brossé



Inox satiné
jaune (laiton)



Inox poli
miroir



Inox poli
miroir doré



Inox poli
miroir noir

Boîtes à boutons palière sur-mesure

Encastrable - 1 ou 2 boutons

1 bouton



- Boîte palière 1 bouton (deux contacts 1NO-1NO/NF + lumineux)
- BIP câblé (EN NF 81-70) sorties sur bornier (voir page 59)
- Inox brossé 20/10e (200 x 80 mm)

À définir : dimensions sur-mesure, fixation par goujons ou vis, couleur de la LED (Rouge / Vert / Bleu)

Boîte palière à encastrer - 1 bouton BS	BOITE/PALIERE/BS
Boîte palière à encastrer - 1 bouton BSM	BOITE/PALIERE/BSM
Boîte palière à encastrer - 1 bouton HM	BOITE/PALIERE/HM
Boîte palière à encastrer - 1 bouton NS	BOITE/PALIERE/NS
Gravure logo couleur	BOITE/PALIERE/GRAV

Prix pour inox brossé, autre inox nous consulter.

2 boutons



- Boîte palière 2 boutons (par bouton : deux contacts 1NO-1NO/NF + lumineux)
- BIP câblé (EN NF 81-70) sorties sur bornier (voir page 59)
- Inox brossé 20/10e (200 x 80 mm)

À définir : dimensions sur-mesure, fixation par goujons ou vis, couleur de la LED (Rouge / Vert / Bleu)

Boîte palière à encastrer - 2 boutons BS	BOITE/PALIERE/BS2
Boîte palière à encastrer - 2 boutons BSM	BOITE/PALIERE/BSM2
Boîte palière à encastrer - 2 boutons HM	BOITE/PALIERE/HM2
Boîte palière à encastrer - 2 boutons NS	BOITE/PALIERE/NS2
Gravure logo couleur	BOITE/PALIERE/GRAV

Prix pour inox brossé, autre inox nous consulter.

Options

- Gravure supplémentaire
- Contact à clé (choix multiple de combinaisons, voir page 63)
- Tête de proximité pour badges

Type de bouton

Antivandale



BS

EN80-70 et EN80-71
classe 2 (IPX3)

Antivandale



BSM

EN80-70 et EN80-71
classe 2 (IPX3) + braille



HM

EN80-70
+ braille



NS

EN80-70
+ braille

Finition des modèles



Inox satiné
brossé



Inox satiné
jaune (laiton)



Inox poli
miroir



Inox poli
miroir doré



Inox poli
miroir noir

CHAMONIX HAUTE SAVOIE

*Tests et certifications avec le souci constant d'une
longue durée de vie de nos produits.*



LES KITS COMPLETS

AUTONOME ET PROTOCOLE

Kit complet synthèse vocale

TOÎT DE CABINE

ANKITCAB

Impulseurs sur toit de cabine pour le comptage des étages



ANVOX120TC

Boîtier synthèse vocale avec HP



ANKITANVOX

Impulseurs de détection ouverture/fermeture des portes



FLEX/300 ANFLEX/150

Aimants d'étages



FONCTIONS PRINCIPALES

Le boîtier de synthèse vocale s'installe sur le toit de cabine. Il est équipé d'une alimentation 12V ou 24V ainsi que d'une carte synthèse vocale ANVOX120.

- Messages personnalisables sur demande : toutes langues, messages spéciaux, etc...
- 29 messages sonores préenregistrés haute qualité (-9 à +19)
- 4 messages auxiliaires (ouverture/fermeture des portes, appareil en montée, descente)
- Gestion Gong montée/descente en autonome ou en connexion avec la manœuvre (prochain départ)
- Détection de l'ouverture et fermeture de porte par le kit ANKITANVOX
- Niveau sonore réglable de 0 à 100 %

FONCTIONNEMENT DE LA SYNTHÈSE

- En mode autonome, avec un kit impulseur ANKITCAB, à installer sur le toit de cabine avec aimants en gaine.
- En mode protocole, directement connecté à la manœuvre, synthèse vocale compatible : OTIS®, SCHINDLER®, TKE®, AUTINOR®, SODIMAS®

CARACTÉRISTIQUES TECHNIQUES

- Alimentation : 230 V AC
- Consommation : 300 mA max.
- Haut parleur intégré : 10 Watt / 8 Ohm
- Vitesse cabine max. (autonome) : 4 m/s

Références :

Boîtier synthèse vocale toit de cabine avec haut-parleur	ANVOX120TC
Kit impulseurs comptage des étages avec équerres	ANKITCAB
Kit impulseurs ouverture / fermeture des portes	ANKITANVOX
Aimant synchronisation longueur 300 mm	FLEX/300
Aimant d'étages longueur 150 mm	ANFLEX/150

Installation d'une boîte à boutons pour fonctionnement autonome

CABINE

ANKITCAB

Impulseurs sur toit de cabine pour le comptage des étages



BOÎTES À BOUTONS

La boîte à boutons reste à définir en fonction du nombre d'étages et des dimensions



ANKITANVOX

Impulseurs de détection ouverture/fermeture des portes



FLEX/300
ANFLEX/150

Aimants d'étages



ANA12V

Boîtier d'alimentation 12V pour boîte à boutons



Références :

Boîtier alimentation 12V	ANA12V
Kit impulseurs comptage des étages avec équerres	ANKITCAB
Kit impulseurs ouverture / fermeture des portes	ANKITANVOX
Aimant synchronisation longueur 300 mm	FLEX/300
Aimant d'étages longueur 150 mm	ANFLEX/150

Installation d'afficheurs paliers et boîtes palières pour fonctionnement autonome

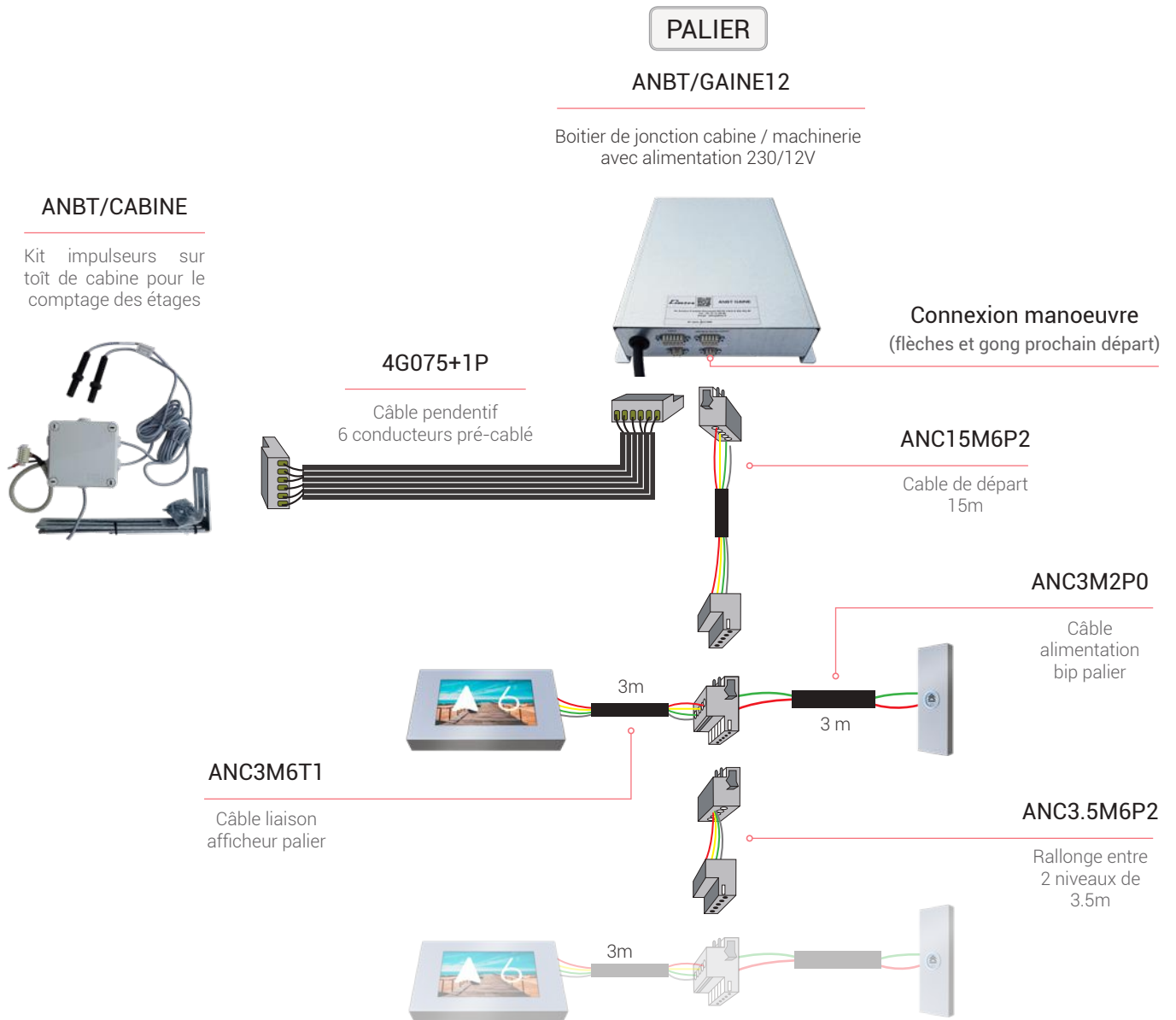

Références :

Boîtier de jonction cabine / machinerie	ANBT/GAINE12
Câble pendentif - 6 conducteurs pré-cablé	4G075+1P
Kit impulseurs comptage des étages	ANBT/CABINE
Câble de départ 6 points - 15 mètres	ANC15M6P2
Rallonge entres 2 niveaux - 3,5 mètres	ANC3.5M6P2
Câble liaison afficheur palier - 3 mètres	ANC3M6T1
Câble alimentation pour bip boîte palière - 3 mètres	ANC3M2P0

Kit boîte à bouton et afficheurs paliers autonomes

Compatible toute installation

EN 81-70

EN 81-71



Installation boîte à bouton et afficheurs paliers pour fonctionnement autonome

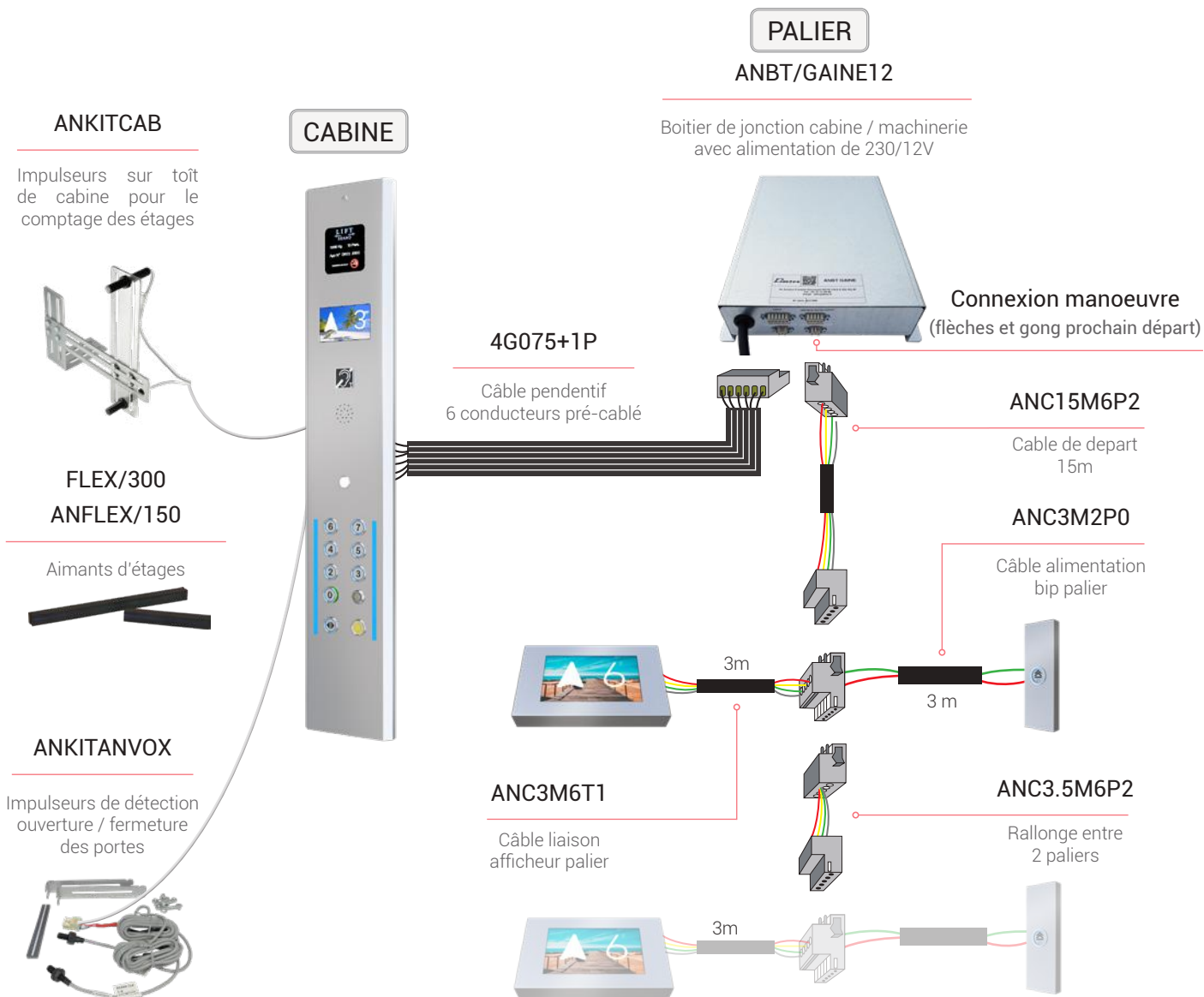

Références :

Boîtier de jonction cabine / machinerie	ANBT/GAINE12
Câble pendentif - 6 conducteurs pré-cablé	4G075+1P
Kit impulseurs comptage des étages	ANKITCAB
Kit impulseurs ouverture / fermeture des portes	ANKITANVOX
Aimant synchronisation longueur 300 mm	FLEX/300
Aimant étages longueur 150 mm	ANFLEX/150
Câble de départ 6 points - 15 mètres	ANC15M6P2
Rallonge entre 2 niveaux - 3,5 mètres	ANC3.5M6P2
Câble liaison afficheur palier - 3 mètres	ANC3M6T1
Câble alimentation pour bip boîte palière - 3 mètres	ANC3M2P0

INSTALLATION SIMPLE ET RAPIDE

PLUG AND PLAY

Tous nos produits sont fournis précablés (plug and play).
Ils sont conçus pour s'interconnecter facilement entre eux afin de vous faciliter leur installation.

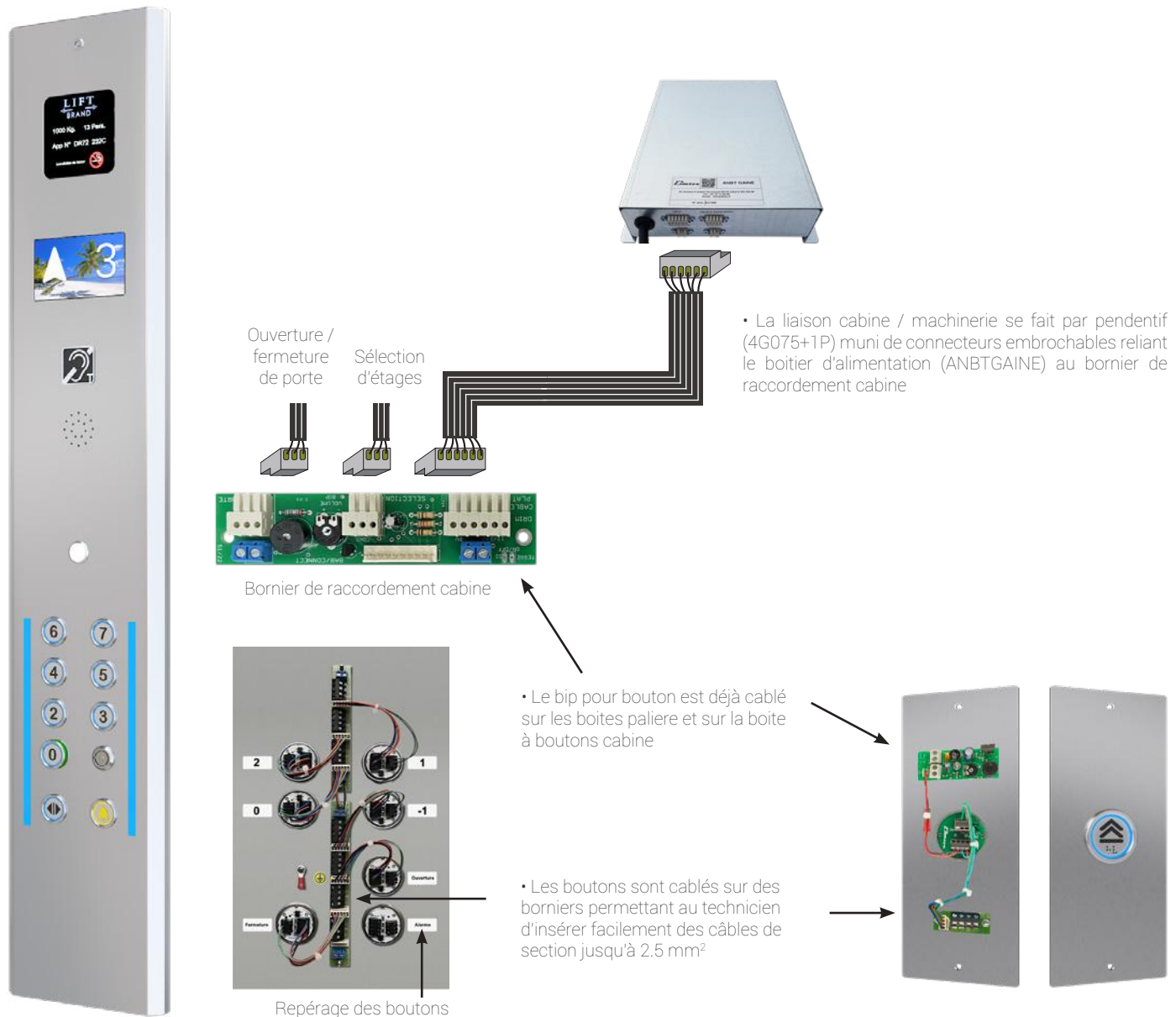

VERSION ÉCO

Si l'installation existante est déjà équipée d'une canalisation reliant la cabine aux paliers, nous pouvons retirer le boîtier de raccordement cabine / machinerie (ANBTGAINE), le câble pendentif (4G075+1P) et la canalisation palière (câble de départ et rallonge entre deux niveaux).



ANKITCAB

Kit impulseurs sur toit de cabine

Kit de comptage de niveaux incluant 2 impulseurs NO + les équerres de fixation. Un connecteur 3 points câblé et détrompé permet le raccordement direct au bornier d'une boîte à boutons ou d'un boîtier de synthèse vocale.

Kit de comptage de niveaux	ANKITCAB
----------------------------	----------



ANKITANVOX

Kit de détection ouverture / fermeture des portes

Kit de détection de fin d'ouverture et de fin de fermeture des portes, incluant 1 impulseur NF (fin de fermeture) et 1 impulseur NO (fin d'ouverture) + les équerres de fixation et aimants. Un connecteur 3 points câblé et détrompé permet le raccordement direct au bornier d'une boîte à boutons ou d'un boîtier de synthèse vocale. **Il faut utiliser autant de ANKITANVOX que de portes cabines**

Kit de détection ouverture/fermeture de portes	ANKITANVOX
--	------------



ANBT/CABINE

Boîtier de détection

Ce boîtier permet de récupérer les informations de comptage (impulseurs ANKITCAB) sur le toit de cabine et de les transférer via un câble vers le boîtier ANBTGAINÉ12 placé en machinerie ou en gaine pour ensuite les envoyer sur la cana palière.

Boîtier détection toit de cabine	ANBT/CABINE
----------------------------------	-------------

FLEX

Aimants pour l'activation des impulseurs



Un aimant de 300 mm est utilisé pour synchroniser les afficheurs et la synthèse vocale à l'étage principale. Les aimants de 150 mm sont utilisés pour le comptage des niveaux et la détection du sens de déplacement.

Aimants de 300 x 20 x 8 mm	FLEX/300
Aimants de 150 x 20 x 8 mm	ANFLEX/150

ANBIP

Carte BIP pour bouton



La carte ANBIP émet un bip sonore lorsque l'entrée BP est shuntée. Cette carte est utilisée pour les appels paliers ou les boutons cabine pour valider la prise en compte de l'appel. Le son est émis à chaque appui sur le bouton. Il est possible de régler le volume. Buzzer intégré à la carte.

- Alimentation : 12 à 24V
- Consommation : 6 mA max.
- Niveau sonore : réglage entre 35 dB et 65 dB
- Dimensions carte : 62 x 25 mm

Carte BIP pour bouton	ANBIP
-----------------------	-------

VS3W12V

Veilleuse secourue LED 3W/12V - IP20

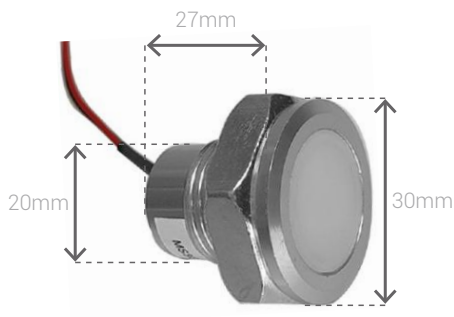

Cette veilleuse s'intègre dans une boîte à boutons cabine.

Elle permet un éclairage de secours en cas de coupure d'alimentation, associée à un bloc secours (type DCA60-12)

- Corps et écrou en aluminium
- Longueur : 27 mm
- Diamètre collerette : 30 mm
- Diamètre corps : 20 mm (diamètre de perçage : 21mm)
- Tension : 12V
- Puissance : 3W
- Intensité lumineuse : 150Lm
- Avec sortie câble 50 cm et écrou de fixation

Veilleuse secourue LED 3W/12V - IP20	VS3W12V
--------------------------------------	---------



DCA60-12



DCA80

DCA60-12 - DCA80

Bloc secours lumineux IP65 sans sirène

Bloc de secours compatible pour voyant **VS3W12V**

En cas de coupure de courant, ce bloc régénère une tension 12V pendant plus d'une heure

- Alimentation secourue : 10W/12V
- Batterie : 12V, 1,2 A
- Autonomie : 1h15
- Sortie relais : NO/NC
- Dimensions : 200 x 110 x 90 mm

Bloc secours lumineux 10W12V IP65 sans sirène	DCA60-12
Bloc secours lumineux 10W12V IP65 avec sirène	DCA80

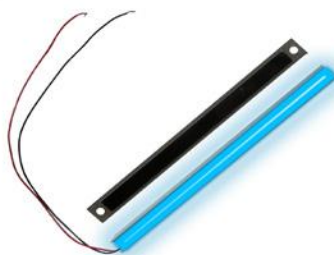

EBL150

Bandes LED décoratives pour boîte à boutons

- Alimentation : 12 V DC
- Bande LED avec profilé alu et plexi
- Longueur de 150 mm.
- Couleur disponible : Blanc ou Bleu

Bande LED décorative blanche avec Plexiglas

EBL150/W

Bande LED décorative bleu avec Plexiglas

EBL150/B

4G075+1P

Câble pendentif pour liaison cabine / machinerie



- Câble pendentif multi-conducteurs plats, multi-brins, souples, type H05VVH6-F.
- 6 conducteurs (4x0.75 + 2x0.22 blindé) pré-cablé avec connecteurs aux extrémités
- Résistance aux chocs, intempéries et agressions chimiques.
- Âme de cuivre nue, isolation PVC.
- Tension : 300/500 V
- Comportement au feu : catégorie C2 selon NFC 32-070 essai n°1

Câble pendentif plat 6 conducteurs pré-cablé
(4x0.75 + 2x0.22 blindé)

4G075+1P

ANVOX120

Carte synthèse vocale autonome ou reliée à la manoeuvre



FONCTIONS PRINCIPALES

- 29 messages sonores préenregistrés haute qualité (-9 à +19)
- Messages auxiliaires (ouverture/fermeture portes)
- Gong montée/descente en autonome ou directement connecté la manoeuvre
- Détection des niveaux en autonome ou directement connecté la manoeuvre
- Détection de l'ouverture et fermeture de porte par le kit ANKITANVOX
- Niveau sonore réglable de 0 à 100 %

FONCTIONNEMENT DE LA SYNTHÈSE

- En mode autonome, avec un kit impulseur ANKITCAB, à installer sur le toit de cabine avec aimants en gaine.
- En mode protocole, directement connecté à la manoeuvre, type OTIS, SCHINDLER, TKE, SODIMAS....

CARACTÉRISTIQUES TECHNIQUES

- Alimentation : 12 à 24V DC
- Consommation : 300 mA maximum
- Haut parleur : 10 Watt / 8 Ohms
- Vitesse cabine : max. : 4 m/s (en autonome)

Carte synthèse de parole

ANVOX120

KIT CONTACT À CLÉ

Clé à pompe haute sécurité, en inox moulé



Les contacts à clé électrique existent en 3 versions :

- 35BP : mode poussoir (impulsion) avec retour de la clé sur la fente
- 35BI : mode Inter (arrêt/marche), on ne peut sortir la clé que dans 1 position
- 31BI : mode Inter (arrêt/marche), on peut sortir la clé dans les 2 positions

Le kit est composé d'un contact à clé et de 2 clés.

Caractéristiques techniques :

- Résistance de contact : 30 mOhms maximum
- Résistance d'isolement : 100 MOhms minimum
- Tension d'opération : 5-30VDC
- Intensité : 0,16-100mA
- Durée de vie : 300 000 opérations
- Connection : cosse à souder en option "bornes à clipser"
- Perçage : Ø 19 mm

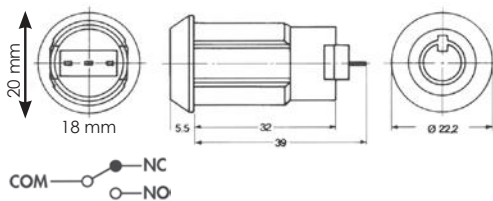

Kit Barillet poussoir 35 BP	Kit Barillet inter (on/off) 35 BI	Kit Barillet inter (on/off) 31 BI
KIT35BP 313	KIT35BI 313	
KIT35BP 316	KIT35BI 316	KIT31BI 316
KIT35BP 321	KIT35BI 321	KIT31BI 321
KIT35BP 326	KIT35BI 326	KIT31BI 326
KIT35BP 425	KIT35BI 425	KIT31BI 425
KIT35BP 443	KIT35BI 443	
KIT35BP 544	KIT35BI 544	KIT31BI 544

CLÉ À POMPE POUR BARILLET 31-35 BP/BI

Clé à pompe haute sécurité, en inox moulé



Clé à pompe pour barillet	C 313
Clé à pompe pour barillet	C 316
Clé à pompe pour barillet	C 321
Clé à pompe pour barillet	C 326
Clé à pompe pour barillet	C 425
Clé à pompe pour barillet	C 443
Clé à pompe pour barillet	C 544

DKF100

Centrale pour 100 badges maximum



La centrale DKF100 permet de connecter au choix un clavier à code pour boîtes à bouton, un lecteur de proximité RFID ainsi qu'une tête contact antivandale. La centrale est équipée de 2 relais de sortie et permet de programmer jusqu'à 100 badges.

- Alimentation : 12/24V DC
- Dimensions centrale : 137 x 105 x 44 mm
- Consommation maximum : 120 mA
- Nombre de relais : 2 relais NO/NC
- Fonctionnement relais : Bistable ou temporisé (0 à 99 sec)
- Conforme aux directives : 89/336/CE, 2006/95/CE, normes RoHS



SCANNEZ-MOI
POUR LA VIDÉO

Centrale contrôle d'accès 100 badges maximum
Alimentation régulée 12V/2A

DKF100
ALS770-12

DKF2000

Centrale pour 2000 badges maximum



La centrale DKF2000 permet de connecter au choix un clavier à code pour boîtes à bouton, un lecteur de proximité RFID ainsi qu'une tête contact antivandale. La centrale est équipée de 8 relais de sortie et permet de programmer jusqu'à 2000 badges.

- Alimentation : 12/24V DC
- Dimensions centrale : 240 x 158 x 67 mm
- Consommation maximum : 458 mA
- Nombre de relais : 8 relais NO/NC
- Fonctionnement relais : Bistable ou temporisé (0 à 99 sec)
- Horloge intégrée : Avec gestion des jours fériés
- Logiciel de gestion : SOFT_GEST (en option)
- Liaison PC : Par cordon USB (en option)
- Conforme aux directives : 89/336/CE, 2006/95/CE, normes RoHS



SCANNEZ-MOI
POUR LA VIDÉO

Centrale contrôle d'accès 2000 badges maximum
Alimentation régulée 12V/6A
Logiciel SOFT_GEST + cordon USB

DKF2000/PROX
S7512
SOFT_GEST



CLAV200C

Platine clavier pour boîte à boutons

Ce clavier s'installe directement sur les boîtes à boutons DRIM. Il est équipé de 12 touches rétroéclairées LED bleues. Il intègre un buzzer et deux LED rouge et verte. Il nécessite l'utilisation d'une centrale DKF100 ou DKF2000 pour son fonctionnement. La connexion à la centrale se fait via un câble de 6 mètres (fournit). Disponible avec touches inox satiné et inox doré (laiton)

Platine clavier inox satiné pour boîte à boutons	CLAV200C/I
Platine clavier inox doré (laiton) pour boîte à boutons	CLAV200C/D



DK/PROXV - DK/BP

Tête de proximité à visser

La tête de lecture proximité (MIFARE 13,56 MHz) est réalisée en bi-matériau inox/polycarbonate. Son esthétique remarquable permet de l'installer en tout lieu. Elle se raccorde aux centrales DKF100 ou DKF2000 via un câble de 6 mètres muni de connecteurs brochables. Témoin lumineux intégré.

- Diamètre Percage : 37 mm
- Profondeur : 25 mm

Tête proximité à visser	DK/PROXV
Badge proximité avec numéro gravé et anneau métal	DK/BP



TM400V - CM400

Tête de lecture contact

La tête de lecture contact en inox est étanche et antivandale classe 2. Elle se raccorde à la centrale DKF100 ou DKF2000 via 2 fils par une paire torsadé blindée (réf: STXP2). La distance maximale entre la tête de lecture et la centrale est de 50 mètres.

- Diamètre Percage : 18 mm
- Profondeur : 45 mm

Tête de lecture à visser	TM400V
Clé contact	CM400
Bobine câble torsadé 100 mètres (2 paires)	STXP2

Retrouvez notre gamme complète de produits contrôle d'accès pour ascenseur disponible sur notre site mydrim.fr ou catalogue sur simple demande

NICE PROMENADE DES ANGLAIS

*Drim, fabricant français, adapte ses produits
aux besoins du client en respectant les normes et
réglementations*



Aménagement

INTÉRIEUR-CABINE

Main courante coudée, en inox brossée fournie avec kit de fixation murale, écrous-cage, vis M4 et clé.
L'installation peut se faire depuis l'intérieur de la cabine.



SCANNEZ-MOI
POUR LA VIDÉO



Référence	Dimensions hors tout	Entraxe de perçage
MCIBC/300	300 mm	260 mm
MCIBC/420	420 mm	380 mm
MCIBC/495	495 mm	455 mm
MCIBC/600	600 mm	560 mm
MCIBC/715	715 mm	675 mm
MCIBC/815	815 mm	775 mm



Finition des modèles

Autres finitions sur demande



Inox satiné
brossé



Inox poli
miroir



Inox satiné
jaune (laiton)



Inox doré

Mains courantes coudées avec pieds

Main courante coudée avec pieds, en inox brossée fournie avec kit de fixation murale, écrous-cage, vis M4 et clé. L'installation peut se faire depuis l'intérieur de la cabine.



SCANNEZ-MOI
POUR LA VIDÉO



Référence	Dimensions hors tout	Nombre de pieds
MCIBP/915	915 mm	2 pieds
MCIBP/1015	1015 mm	2 pieds
MCIBP/1115	1115 mm	2 pieds
MCIBP/1215	1215 mm	2 pieds
MCIBP/1315	1315 mm	2 pieds
MCIBP/1515	1515 mm	3 pieds
MCIBP/1615	1615 mm	3 pieds
MCIBP/1715	1715 mm	3 pieds
MCIBP/1915	1915 mm	3 pieds
MCIBP/2015	2015 mm	4 pieds
MCIBP/2115	2115 mm	4 pieds

Version 2 pieds - de 915 à 1315 mm

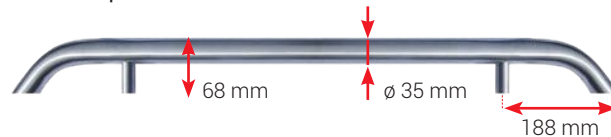

Version 3 pieds - de 1515 à 1915 mm

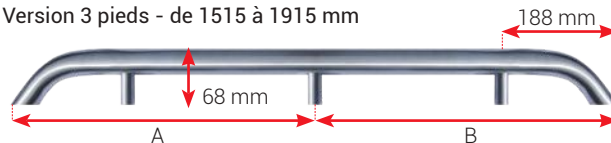

La distance A est égale à la distance B

Version 4 pieds - de 2015 à 2115 mm

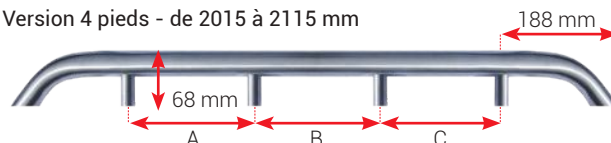

La distance A est égale à la distance B et à la distance C

Finition des modèles

Autres finitions sur demande



Inox satiné
brossé



Inox poli
miroir



Inox satiné
jaune (laiton)



Inox doré

BÂTON DE MARÉCHAL



CARACTERISTIQUES TECHNIQUES

Fourni avec kit de fixation mural, écrous-cage, vis M4 et clé.
L'installation peut se faire depuis l'intérieur de la cabine.

Référence	Dimensions hors tout	Nombre de pieds
BMIB/1115	1115 mm	2 pieds
BMIB/1215	1215 mm	2 pieds
BMIB/1315	1315 mm	3 pieds
BMIB/1515	1515 mm	3 pieds
BMIB/1615	1615 mm	3 pieds
BMIB/1715	1715 mm	3 pieds
BMIB/1915	1915 mm	3 pieds
BMIB/2015	2015 mm	4 pieds
BMIB/2115	2115 mm	4 pieds

Finition des modèles

Autres finitions sur demande



Inox satiné brossé



Inox poli miroir



Inox satiné jaune (laiton)



Inox doré

MIROIR EN INOX POLI BRILLANT

CARACTERISTIQUES TECHNIQUES

Ces miroirs en inox poli brillant sont découpés à la demande, prêts à être posés.

- Dimensions sur-mesure
- Épaisseur : 3 mm (6 mm sur demande, nous consulter)
- Matière : Inox, semblable à un miroir en verre
- Miroir antivandale
- Prévoir une caisse en bois spéciale pour le transport



Miroir inox poli brillant sur mesure
(3050 x 990 mm max)

MIROIR/POLIBRILLANT/S

Miroir inox poli brillant sur mesure
(3050 x 1220 mm max)

MIROIR/POLIBRILLANT/L

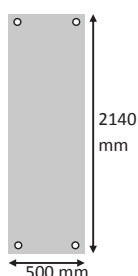

Exemple de référence
MIROIR/2140x500

↑ ↑
Longueur x Largeur

MIROIR ORIENTABLE



CARACTERISTIQUES TECHNIQUES

- Miroir surmoulé antivandale
- Fixation universelle fournie avec chaque miroir
- Dimensions de l'optique : 225 x 128 x 40 mm
- Cadre : 1/4 sphère
- Poids (kg) : 800 grammes

Miroir de sécurité orientable 225 x 128 x 40 mm

MIR225/40



Kit de fixation (fourni)



MIROIR FIXE 1/8 SPHÈRE

CARACTERISTIQUES TECHNIQUES

- Fixation universelle fournie avec chaque miroir
- Dimensions de l'optique : 160 x 200 x 200 mm
- Cadre : 1/8 sphère
- Poids (kg) : 800 grammes

Miroir fixe 1/8 sphère 160 x 200 x 200 mm

MIR160/200



MIROIR FIXE 1/4 SPHÈRE

CARACTERISTIQUES TECHNIQUES

- Fixation universelle fournie avec chaque miroir
- Dimensions de l'optique : 160 x 405 x 200 mm
- Cadre : 1/4 sphère
- Poids (kg) : 800 grammes

Miroir fixe 1/4 sphère 160 x 405 x 200 mm

MIR160/405

STRAPONTINS EN INOX ET EN BOIS



(Strapontin en inox pour secteur alimentaire)

CARACTERISTIQUES TECHNIQUES

- Dimensions : 410 mm de profondeur – 400 mm de largeur
- Supporte 150 Kg
- Poids : 2,94Kg
- Kit de fixation fourni
- Matière : inox ou bois

Strapontins PLEINS



STRAP/PC
Finition chêne



STRAP/PH
Finition hêtre



STRAP/PB
Finition bouleau

Strapontins QUADRILLÉS



STRAP/QC
Finition chêne



STRAP/QH
Finition hêtre



STRAP/QB
Finition bouleau

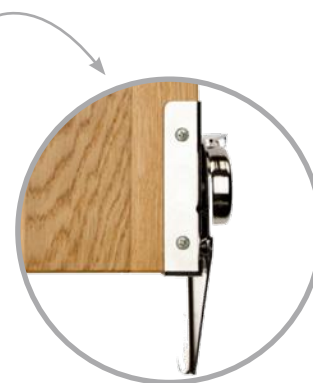

Système de repli automatique Breveté®

Plan mécanique

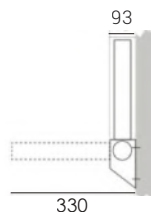
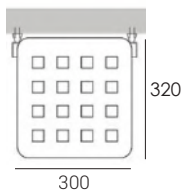
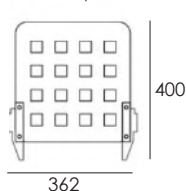

Strapontin inox laqué blanc	STRAP/BLANC
Strapontin inox brossé	STRAP/INOX
Strapontin plat en chêne	STRAP/PC
Strapontin plat en hêtre	STRAP/PH
Strapontin plat en bouleau	STRAP/PB
Strapontin quadrillé en chêne	STRAP/QC
Strapontin quadrillé en hêtre	STRAP/QH
Strapontin quadrillé en bouleau	STRAP/QB

DIFFUSEUR DE PARFUM

Diffuseur de parfum + recharge

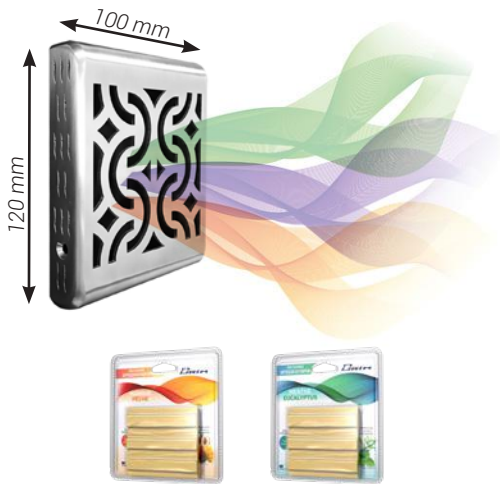

La société DRIM a développé avec son partenaire, un diffuseur de parfum aux essences naturelles originaires de la ville de GRASSE.

La durée d'utilisation des parfums sous forme de gel est de 10/12 semaines (conservation sous blister pendant 2 ans).

Boitier en inox antivandale

Diffuseur de parfum à ENCASTRER + 2 parfums (menthe + mangue)	DIF/EP
Diffuseur de parfum en APPLIQUE + 2 parfums (menthe + mangue)	DIF/AP
Recharge de parfum « Menthe / Eucalyptus »	DIF/PME
Recharge de parfum « Mangue / Pêche »	DIF/PMP

STERILAIR

Stérilisateur d'air pour cabine d'ascenseur



- Destruction des virus et bactéries par UV-C
- Filtre HEPA anti-virus et bactéries
- Stérilisation permanente de la cabine
- Adaptation du brassage d'air lorsqu'une personne est détectée

CARACTERISTIQUES TECHNIQUES

- Alimentation : 230V AC / 45 W
- Ampoule UV-C 15 W / 230V AC (spécial stérilisation)
- Dimensions : 340 x 250 x 60 mm
- Maintenance : kit ampoule et filtre à changer une fois par an

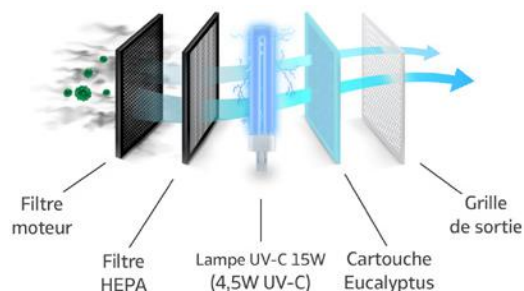

SCANNEZ-MOI
POUR LA VIDÉO

Plafonnier stérilisateur d'air pour cabine	STERILAIR
Stérilisateur compact pour boîte à boutons	STERILAIR/C
Kit Lampe UV-C & Filtre HEPA	STERILAIR/KIT

PLAQUE D'IDENTIFICATION

Gravure sur demande

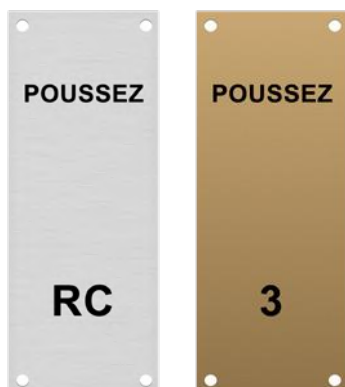

CARACTERISTIQUES TECHNIQUES

- Inox satiné, épaisseur 2 mm
- Finition : inox satiné (réf : PIS)
inox satiné jaune (laiton) (réf : PIJ)
- Dimensions standards : 290 x 95 x 2 mm
- Fixation par 4 vis à tête fraisée 3mm

Composez votre référence :

Exemple pour une Plaque d'Identification, inox satiné, pour l'étage « 3 ».

Référence : **PIS/3**

Modèle inox — Numéro de
satiné — l'étage

Plaque d'identification - inox satiné	PIS/ + étage
Plaque d'identification - inox satiné jaune	PIJ/ + étage



GA12/DESIGN - GA30

Grille d'aération en inox

CARACTERISTIQUES TECHNIQUES

- GA12/DESIGN : Inox 1 mm
- GA30 : Inox 2 mm + filtre
- Fournie avec 4 vis antivandales



Grille d'aération inox design - 120 x 120 mm	GA12/DESIGN
Grille d'aération en inox - 200 x 200 mm	GA30

Vous avez un besoin spécifique :

Contactez nous pour personnaliser votre grille d'aération.

PLINTHE

Plinthes en inox



PLINTHE1



PLINTHE2

CARACTERISTIQUES TECHNIQUES

- Matière : Inox satiné
- Épaisseur : 12 mm
- Dimensions : 2000 x 80 mm



Crapeau de fixation

Plinthe simple 2000 x 80 mm	PLINTHE1
Plinthe avec grille d'aération 2000 x 80 mm	PLINTHE2
Crapeau de fixation pour plinthe (à l'unité)	PLINTHE/FIX

Pour commander, deux possibilités :

- Panneaux vendus unitairement
- Kit complet d'habillage cabine (scanner le QRcode pour accéder au relevé)
- **Conforme EN81-20**



SCANNEZ-MOI
POUR LE RELEVÉ

PANNEAUX PAROIS CABINE

Panneaux compacts - duo color - 2100 x 1300 mm - épaisseur 3.5 mm



4538 4539

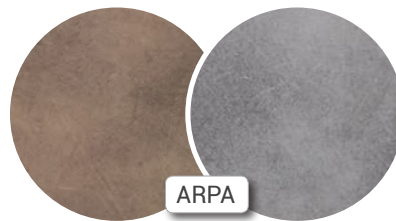

3190 3192

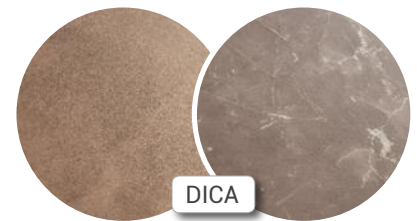

5025 5555



6081 6082



5547 778

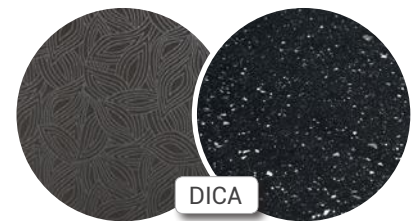

5052 4111

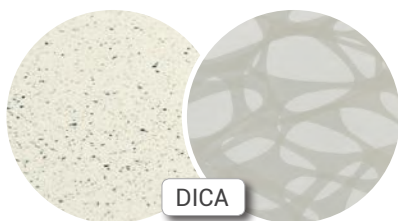

4100 5054



5564 6070



936 5026

PANNEAUX PAROIS CABINE

Panneaux compacts - mono color - épaisseur 3.5 mm

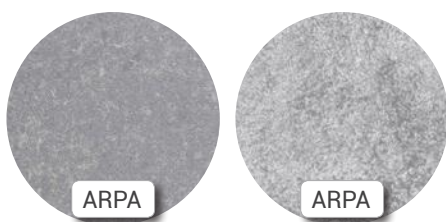

2206 3331



Toutes ces teintes sont
TENUES EN STOCK
Autres couleurs sur demande

PROFILÉ ALUMINIUM FIXATION PANNEAUX

Profilés pour liaison des panneaux de parois cabine

Fabriqués en France, ces profilés sont spécialement conçus pour les habillages de cabines d'ascenseur. Ils sont vendus par longueur de 4,6 mètres ou 6 mètres. Découpe possible du profilé à la longueur demandée.

Attention : longueur maximale transportable : 3 mètres



Profilé raccord 2 panneaux - longueur 4,6 mètres	M7335/4
Profilé raccord 2 panneaux - longueur 6 mètres	M7335/6
Profilé d'extrémité - longueur 4,6 mètres	M7334/4
Profilé d'extrémité - longueur 6 mètres	M7334/6
Profilé d'angle extérieur - longueur 6 mètres	M7320
Profilé d'angle intérieur - longueur 6 mètres	M7336



Profilé aluminium raccord 2 panneaux



Profilé aluminium d'extrémité



Profilé aluminium d'angle extérieur



Profilé aluminium d'angle intérieur

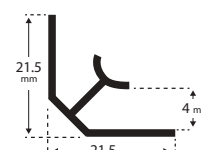
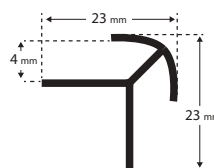
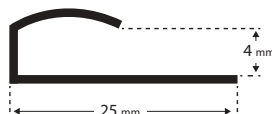
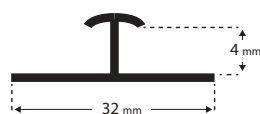

PANNEAUX SOL CABINE

Panneaux compacts - duo color - 3050 x 1300 mm - épaisseur 6 mm



1027 3250

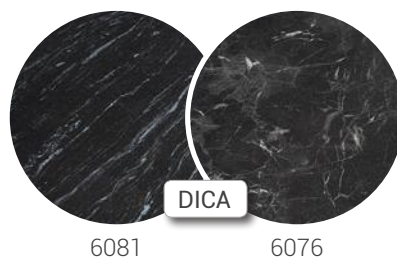

6081 6076



5553 6057

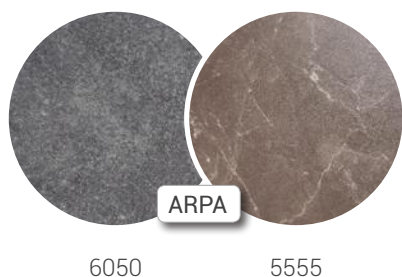

6050 5555



5545 6070



Toutes ces teintes sont
TENUES EN STOCK
Autres couleurs sur demande

Relevé des Boîtes à boutons



SCANNEZ-MOI
POUR LE RELEVÉ NUMÉRIQUE



Les relevés

CABINE ET PALIERS

RELEVÉ - BOÎTE À BOUTONS CABINE - 1/6

Informations relatives à votre demande

Société : _____ Téléphone : _____
 Email : _____ Interlocuteur : _____
 Agence : _____ Délai souhaité : _____
 Chantier : _____ Quantité boîtes à boutons : _____

Gamme

- Pentagone (en applique) Compatible OTIS® (en applique)
 Saillie compact (en applique) Handicap (en applique) Plastron (encastré)
 Royale (en applique) Caisson (semi-encastré) Baroque (encastré)

1 Style de la boîte

Dimensions

Hauteur : _____ [mm]

Largeur : _____ [mm]

Distance entre le bas de la boîte à boutons et l'axe des premiers boutons
 (pour une boîte toute hauteur, tenir compte de la hauteur de la plinthe)

ⓓ : _____ [mm]

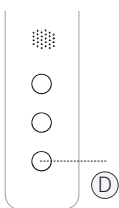

Fixation

- Vis antivandales ø5 mm
 Goujons ø 5 mm
 Sans fixations

Style de la boîte



- Saillie
 Plastron
 Avec capot arrière de protection
 Avec charnières sur coque arrière
 Spécial avec pliages

1 pliage : Ⓐ _____ [mm]

2 pliages : Ⓑ _____ [mm]



Finition inox

-  Satiné brossé
  Satiné jaune (laiton)
  Poli miroir
  Poli miroir doré
  Poli miroir noir



RELEVÉ - BOÎTE À BOUTONS CABINE - 2/6

2 Plaque de charge

Style

- Gravure (inox avec logo couleur)
- Back light (rétroéclairage sur film transparent)

Options

- Logo : _____
- Interdiction de fumer
- N° appareil : _____
- Charge : _____ [Kg] _____ [Pers.]
- N° CE : _____
- Autres gravures : _____

3 Afficheur

Type

- Écran TFT 4,3" Écran LCD (AN250) LED bicolore (AN54) Écran connecté 10"
- Écran TFT 5" Option STADIP Bleu/Rouge Écran connecté 14"
- Écran TFT 7" Vert/Rouge Autre afficheur (prédisposition, plan à fournir)
- Option STADIP Option face avant inox grillagé + verre Sans afficheur

Mode de fonctionnement de l'afficheur

- Autonome Liaison directe armoire (si compatible) Type de manoeuvre : _____

4 Téléphonie

Marque

- Amphitech Anep Falcom Memco Autre : _____
- Prédisposition uniquement (découpe laser)
- Prédisposition + fourniture du matériel, référence : _____

Plaque d'instructions

- Standard REM Standard + led + pictogramme

Marquage sur la boîte

- Gravure boucle inductive 

Synthèse de parole autonome

- Oui, nombre de portes dans la cabine : Non
- 1 porte 2 portes 3 portes

5 Veilleuse

Intégrée dans la boîte à boutons + bloc secours

- Oui, avec bloc secours (DCA60) Sans veilleuse

RELEVÉ - BOÎTE À BOUTONS CABINE - 3/6

6 Boutons

Disposition des boutons

Nombre de niveaux : _____ Marquage des étages : _____ Niveau principal : _____
 exemple (-1,0,1,2,3,4) (emplacement bague verte)

Montage sur : 1 rangée 2 rangées 3 rangées

Choix des boutons



BS



BSM



HM



NS



RT42 / WG



VB42

Couleur LED

Rouge

Bleu

Vert

EN80-70	<input type="checkbox"/>	<input type="checkbox"/>	<input type="checkbox"/>	<input type="checkbox"/>	<input type="checkbox"/>	<input type="checkbox"/>
EN80-71 classe 2	<input type="checkbox"/>	<input type="checkbox"/>	<input type="checkbox"/>	<input type="checkbox"/>	<input type="checkbox"/>	<input type="checkbox"/>
Braille	<input type="checkbox"/>	<input type="checkbox"/>	<input type="checkbox"/>	<input type="checkbox"/>	<input type="checkbox"/>	<input type="checkbox"/>

Tension

12/24V Autre : _____

Bouton de fonction

Fermeture Ouverture Alarme

BIP

Oui

Options

- 7** Kit : Contact à clés + 2 clés (barillet KABA sur demande) **8** Clavier à code : _____
- 1 sortie 2 positions maintenues + 2 clés (KIT35BI) Autres perçages (diamètre) : _____
- 1 sortie 2 positions impulsion + 2 clés (KIT35BP) Autres gravures : _____
- 2 sorties 2 positions maintenues + 2 clés (31BI) **9** Tête proximité pour badges Tête contact pour clés CM400
- Niveaux concernés : _____ **10** Éclairage BANDE LED sur les cotés des boutons
- Nombre de clés supplémentaires : _____ Voyant 'Surcharge' et buzzer

Informations relatives à votre installation

Niveaux (n)	Message synthèse vocale	Gravure à coté d'un bouton	Hauteur entre niveaux (mètres)	Porte ouverte A, B ou C
n + 9			<input type="text"/> m	
n + 8			<input type="text"/> m	
n + 7			<input type="text"/> m	
n + 6			<input type="text"/> m	
n + 5			<input type="text"/> m	
n + 4			<input type="text"/> m	
n + 3			<input type="text"/> m	
n + 2			<input type="text"/> m	
n + 1			<input type="text"/> m	
Le plus bas			<input type="text"/> m	

Disposition des portes

1 porte A

2 portes B
 A

2 portes B
 A

3 portes C
 B
 A

Machinerie

Haute Basse Sans Distance entre la machinerie et le 1er palier rencontré : _____ [mètres]

Fin du relevé boîte à boutons cabine, compléter la suite si équipements paliers

RELEVÉ - BOITES À BOUTONS PALIÈRES - 4/6

Plastron sur-mesure (encastré)

Dimensions

Hauteur : _____ [mm]

Largeur : _____ [mm]

Distance entre le bas de la boîte palière et l'axe des premiers boutons

ⓓ : _____ [mm]

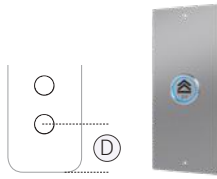

Finition inox

- Satiné brossé
- Poli miroir
- Satiné jaune (laiton)
- Poli miroir doré
- Poli miroir noir

Style de la boîte

- Plastron
- Plastron avec capot arrière de protection

- Fixation : Vis antivandales ø4 Goujons ø4 x 20 mm

Choix des boutons

<input type="radio"/> Antivandale		<input type="radio"/> Antivandale						Couleur LED
<input type="radio"/> BS	<input type="radio"/> BSM	<input type="radio"/> HM	<input type="radio"/> NS	<input type="radio"/> RT42 / WG	<input type="radio"/> VB42	<input type="radio"/> Rouge		
EN80-70 et EN80-71 classe 2 (IPX3)	EN80-70 et EN80-71 classe 2 (IPX3) + braille	EN80-70 + braille	EN80-70 + braille	EN 81-71 Classe 1	EN 81-71 Classe 2	<input type="radio"/> Bleu		
						<input type="radio"/> Vert		

Marquage et quantité

- Boites avec 1 bouton : Montée Quantité : _____ Boites avec 1 bouton : Appel Quantité : _____
- Boites avec 1 bouton : Descente Quantité : _____ Boites avec 2 boutons : Montée / Descente Quantité : _____

Options

- Voyant supplémentaire
- Kit : Contact à clés + 2 clés (barillet KABA sur demande)
- Gravure _____
- 1 sortie 2 positions maintenues (KIT35BI) | Niveaux concernés : _____
- Autres perçages (diamètre) _____
- 1 sortie 2 positions impulsion (KIT35BP) | Nombre de clés supplémentaires : _____
- 2 sorties 2 positions maintenues (31BI)

Boîte saillie (en applique)

Choix de la boîte

Boîte A

Boîte C

<input type="radio"/> ANBP1 245 x 80 x 28 mm	<input type="radio"/> ANBP2 245 x 80 x 28 mm	<input type="radio"/> ANBPC1 140 x 80 x 28 mm	<input type="radio"/> ANBPC2 200 x 80 x 28 mm
<input type="radio"/> Appel <input type="radio"/> Montée <input type="radio"/> Descente	<input type="radio"/> Montée Descente	<input type="radio"/> Appel <input type="radio"/> Montée <input type="radio"/> Descente	<input type="radio"/> Montée Descente
Quantité : _____	Quantité : _____	Quantité : _____	Quantité : _____

Choix des boutons

<input type="radio"/> Antivandale		<input type="radio"/> Antivandale						Couleur LED
<input type="radio"/> BS	<input type="radio"/> BSM	<input type="radio"/> HM	<input type="radio"/> NS	<input type="radio"/> RT42 / WG	<input type="radio"/> VB42	<input type="radio"/> Rouge		
EN80-70 et EN80-71 classe 2 (IPX3)	EN80-70 et EN80-71 classe 2 (IPX3) + braille	EN80-70 + braille	EN80-70 + braille	EN 81-71 Classe 1	EN 81-71 Classe 2	<input type="radio"/> Bleu		
						<input type="radio"/> Vert		

RELEVÉ - AFFICHEURS PALIERS - 5/6

Plastron sur-mesure (encastré)

Type d'afficheur

- Écran TFT 4,3"
- LCD (AN250)
- Matrice LED (AN54)
- Écran TFT 5"
- Option STADIP
- Rouge/Vert
- Écran TFT 7"
- Option STADIP
- Rouge/Bleu
- Option face avant inox grillagé + verre

Dimensions

- Hauteur : _____ [mm]
 Largeur : _____ [mm]
 Fixation : Vis antivandales ø4
 Goujons ø4 x 20 mm

Finition inox

-  Satiné brossé
-  Satiné jaune (laiton)
-  Poli miroir
-  Poli miroir doré
-  Poli miroir noir

Style de la boîte

- Plastron
- Plastron avec capot arrière de protection



Boitier standard (en saillie)

Afficheur TFT, montage horizontal ou en vertical, gong intégré



130 x 90 x 32 mm

- ANFTT4C/A
- Option STADIP
- Quantité : _____



160 x 95 x 38 mm

- ANFTT5C/A
- Option STADIP
- Quantité : _____



200 x 120 x 32 mm

- ANFTT5/A
- Option STADIP
- Quantité : _____



200 x 120 x 42 mm

- AN250A
- Option STADIP
- Quantité : _____



200 x 117 x 117 mm

- AN250B30
- Option STADIP
- Quantité : _____



245 x 80 x 30 mm

- AN54RBA
- AN54RVA
- Quantité : _____



245 x 80 x 30 mm

- AN54RBAM
- AN54RVAM
- Quantité : _____

RELEVÉ - FLÈCHES PALIÈRES BICOLORES AVEC GONG

Plastron sur-mesure (encastré)

Dimensions





- Hauteur : _____ [mm]
 Largeur : _____ [mm]

Fixation :

- Vis antivandales ø4
- Goujons ø4 x 20 mm



Finition inox

-  Satiné brossé
-  Poli miroir
-  Satiné jaune (laiton)
-  Poli miroir doré
-  Poli miroir noir

Style de la boîte

- Plastron
- Plastron avec capot arrière de protection
- Option face avant inox grillagé + verre

Boitier standard (en saillie)

Afficheur matrice à LED, montage horizontal ou en vertical, gong intégré



245 x 80 x 30 mm

- GF60RBA
- GF60RVA
- Quantité : _____



160 x 75 x 32 mm

- GF60RBC
- Quantité : _____

- GF60RBAM
- GF60RVAM
- Quantité : _____

RELEVÉ - ACCESSOIRES - 6/6

Définition des plaques de propreté cache-trou sur-mesure

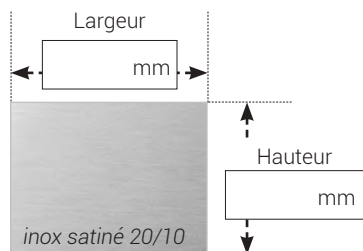

Quantité : _____

Fixation

- Goujon $\varnothing 4 \times 20$
- 2 goujons
- 4 goujons
- Trou fraisé $\varnothing 4$
- 2 trous
- 4 trous
- Sans perçage

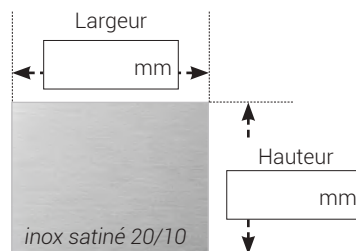

Quantité : _____

Fixation

- Goujon $\varnothing 4 \times 20$
- 2 goujons
- 4 goujons
- Trou fraisé $\varnothing 4$
- 2 trous
- 4 trous
- Sans perçage

Mains courantes

Référence	Dimension hors tout	Nombre de pieds	Quantité
MCIBC/300	300 mm	sans pieds	
MCIBC/420	420 mm	sans pieds	
MCIBC/495	495 mm	sans pieds	
MCIBC/600	600 mm	sans pieds	
MCIBC/715	715 mm	sans pieds	
MCIBC/815	815 mm	sans pieds	
MCIBP/915	915 mm	2 pieds	
MCIBP/1015	1015 mm	2 pieds	
MCIBP/1115	1115 mm	2 pieds	
MCIBP/1215	1215 mm	2 pieds	
MCIBP/1315	1315 mm	2 pieds	
MCIBP/1515	1515 mm	3 pieds	
MCIBP/1615	1615 mm	3 pieds	
MCIBP/1715	1715 mm	3 pieds	
MCIBP/1915	1915 mm	3 pieds	
MCIBP/2015	2015 mm	4 pieds	
MCIBP/2115	2115 mm	4 pieds	

En inox brossé (poli miroir, laiton, inox doré, nous consulter)

Miroir de recul



Miroir fixe - 1/4 sphère - avec 3 vis
160 x 405 x 200 mm
Réf : MIR160/405

Quantité : _____



Miroir fixe - 1/8 sphère - avec 3 vis
160 x 200 x 200 mm
Réf : MIR160/200

Quantité : _____



Miroir orientable
225 x 128 x 40 mm
Réf : MIR225/40

Quantité : _____

Miroir inox poli brillant sur-mesure

« Effet miroir » - haute résistance au vandalisme



Longueur : _____

Largueur : _____

Quantité : _____

Index par références

Référence	Page	Référence	Page
4G075+1P	62	ANTFT5P	41
ALS770-12	64	ANTFT7	39
AN250	42	ANTFTBT	41
AN250/P	43	ANVOX120	62
AN250A	43	ANVOX120TC	54
AN250B30	43	AR1027/3250	76
AN250VOX	42	AR3190/3192	75
AN54RB	44	AR4538/1539	75
AN54RB/P	45	AR6050/5555	76
AN54RB/VOX	44	ARPA2206	75
AN54RBA	45	ARPA3331	75
AN54RBAM	45	BA	49
AN54RBM/P	45	BMIB/1115	70
AN54RV	44	BMIB/1215	70
AN54RV/VOX	44	BMIB/1315	70
AN54RVA	45	BMIB/1515	70
AN54RVAM	45	BMIB/1615	70
AN60RB	46	BMIB/1715	70
AN60RV	46	BMIB/1915	70
ANA12V	55	BMIB/2015	70
ANBIP	61	BMIB/2115	70
ANBP1BS	50	BOITE/PALIERE/BS	51
ANBP1BSM	50	BOITE/PALIERE/BS2	51
ANBP1CBS	50	BOITE/PALIERE/BSM	51
ANBP1CBSM	50	BOITE/PALIERE/BSM2	51
ANBP1CHM	50	BOITE/PALIERE/GRAV	51
ANBP1CNS	50	BOITE/PALIERE/GRAV	51
ANBP1HM	50	BOITE/PALIERE/HM	51
ANBP1NS	50	BOITE/PALIERE/HM2	51
ANBP2BS	50	BOITE/PALIERE/NS	51
ANBP2BSM	50	BOITE/PALIERE/NS2	51
ANBP2CBS	50	BS	48
ANBP2CBSM	50	BS/COULEUR	48
ANBP2CHM	50	BSM	48
ANBP2CNS	50	BSM/COULEUR	48
ANBP2HM	50	C 313	63
ANBP2NS	50	C 316	63
ANBT/CABINE	60	C 321	63
ANBT/GAINE12	56	C 326	63
ANBT/GAINE24	58	C 425	63
ANC15M6P2	56	C 443	63
ANC3.5M6P2	56	C 544	63
ANC3M2P0	56	CLAV200C/D	65
ANC3M6P1_MANOEUVRE	58	CLAV200C/I	65
ANC3M6T1	56	CM400	65
ANFLEX/150	60	DCA60-12	61
ANKITANVOX	60	DCA80	61
ANKITCAB	60	DI4100/5054	75
ANTFT4	39	DI5025/5555	75
ANTFT4C/A	40	DI5052/4111	75
ANTFT4P	41	DI5545/6070	76
ANTFT5	39	DI5547/778	75
ANTFT5/A	40	DI5553/6057	76
ANTFT5A	40	DI5564/6070	75

Référence	Page	Référence	Page
DI6081/6076	76	MCIBC/715	68
DI6081/6082	75	MCIBC/815	68
DI936/5026	75	MCIBP/1015	69
DIF/AP	73	MCIBP/1115	69
DIF/EP	73	MCIBP/1215	69
DIF/PME	73	MCIBP/1315	69
DIF/PMP	73	MCIBP/1515	69
DK/BP	65	MCIBP/1615	69
DK/PROXV	65	MCIBP/1715	69
DKF100	64	MCIBP/1915	69
DKF2000/PROX	64	MCIBP/2015	69
EBL150/B	62	MCIBP/2115	69
EBL150/W	62	MCIBP/915	69
FLEX/300	60	MIR160/200	71
GA12/DESIGN	74	MIR160/405	71
GA30	74	MIR225/40	71
GF60RB/P	47	MIROIR/POLIBRILLANT/L	70
GF60RBA	47	MIROIR/POLIBRILLANT/S	70
GF60RBAM	47	NS	49
GF60RBC	47	NS/COULEUR	49
GF60RBM/P	47	PIJ/ + étage	74
GF60RVA	47	PIS/ + étage	74
GF60RVAM	47	PLINTHE/FIX	74
HM	48	PLINTHE1	74
HM/COULEUR	48	PLINTHE2	74
KIT31BI 316	63	S7512	64
KIT31BI 321	63	SOFT_GEST	64
KIT31BI 326	63	STADIP/4	39
KIT31BI 425	63	STADIP/5	39
KIT31BI 544	63	STADIP/7	39
KIT35BI 313	63	STADIP/LCD	43
KIT35BI 316	63	STERILAIR	73
KIT35BI 321	63	STERILAIR/C	73
KIT35BI 326	63	STRAP/BLANC	72
KIT35BI 425	63	STRAP/INOX	72
KIT35BI 443	63	STRAP/PB	72
KIT35BI 544	63	STRAP/PC	72
KIT35BP 313	63	STRAP/PH	72
KIT35BP 316	63	STRAP/QB	72
KIT35BP 321	63	STRAP/QC	72
KIT35BP 326	63	STRAP/QH	72
KIT35BP 425	63	STXP2	65
KIT35BP 443	63	TM400V	65
KIT35BP 544	63	VISU/MIROIR	37
M7320	76	VISU/ROUTEUR	36
M7334/4	76	VISUCONNECT/10	35
M7334/6	76	VISUCONNECT/10A	36
M7335/4	76	VISUCONNECT/10E	37
M7335/6	76	VISUCONNECT/14	35
M7336	76	VISUCONNECT/14A	36
MCIBC/300	68	VISUCONNECT/14E	37
MCIBC/420	68	VISUCONNECT/50	37
MCIBC/495	68	VS3W12V	61
MCIBC/600	68		

POUR COMMANDER

Site marchand **mydrim.fr**



Site marchand disponible sur ordinateur, tablette et smartphone

Passez commande et créez vos propres devis 24h/24 et 7j/7

Notre site marchand est mis à jour régulièrement, retrouvez tous nos produits.

Toutes nos informations en temps réel

TARIF / STOCK / DÉLAIS / PROMOTION / FICHE TECHNIQUE / CERTIFICAT / VIDÉO



PAR TÉLÉPHONE

04.72.14.09.08 (lignes groupées)

Du lundi au jeudi : 9h - 12h / 14h - 19h

Le vendredi de 9h00 à 16h00 (journée continue)

PAR EMAIL & FAX

Email : info@drim.fr

Fax : 04.72.14.02.74

NOUS TROUVER

DRIM

84, Avenue Franklin Roosevelt
69120 VAULX-EN-VELIN

CONDITIONS GÉNÉRALES DE VENTE

COMMANDE

Minimum de livraison de 100 € H.T. (prix spéciaux, par quantité, nous consulter).

PRIX

Les prix sont donnés à titre indicatif, leur validité reste fonction de la conjoncture du marché.

DÉLAI

Livraison sur stock sauf indication contraire selon accusé de réception. Les délais sont donnés à titre indicatif et aucune pénalité ne peut être exigée en cas de retard, ni justifier une annulation de commande.

LIVRAISON

Forfait de :

- 19 € HT pour toute livraison inférieure à 10 Kg
- 29 € HT pour toute livraison supérieure à 10 Kg
- 39 € HT pour toute livraison supérieure à 20 Kg
- 58 € HT pour une palette poids inférieur à 100 Kg
- Frais réels en fonction du poids pour livraison supérieure à 100 Kg

RÈGLEMENT

- Nouveaux clients : règlement comptant jusqu'à ouverture d'un compte client.
- Clients en compte : règlement selon les indications fournies par la société **DRIM** lors de l'ouverture de compte.

Le client s'engage à retourner les traites acceptées dans un délai de 10 jours maximum au-delà duquel la société **DRIM** pourra faire constater la déchéance du terme de sa créance. Tout retard de paiement entraînera ipso facto la déchéance du terme de la créance. La société **DRIM** restera propriétaire des produits jusqu'au paiement intégral de leur prix.

Toute traite retournée impayée pour n'importe quel motif sera, sans avis de notre part, remise directement au service contentieux. En application de la loi du 31 décembre 1992, les règlements devront être effectués à la date mentionnée sur la facture.

GARANTIE RETOUR MARCHANDISE

Toute réclamation, pour être prise en compte, doit nous parvenir dans un délai de 8 jours à compter de la date de réception. La garantie des marchandises vendues se limite au remboursement ou l'échange des produits non conformes.

La société **DRIM** se réserve le droit d'apporter des modifications aux articles présentés au catalogue.

Les photos et dessins ne constituent pas un engagement contractuel et la responsabilité de la société **DRIM** ne saurait être mise en cause dans l'hypothèse où nous pourrions fournir d'anciennes références.

Nos propositions ou engagements ne sont valables que pour le stock de marchandises en magasin. Les marchandises emballées ou non, voyagent toujours aux frais, risques et périls du destinataire et nous ne pouvons pas être rendus responsable des avaries en cours de route.

RESERVE DE PROPRIETE

Elle figure sur nos bons de livraisons et factures. Le client s'engage à les respecter.

Mentions légales : les photos et illustrations figurant dans ce catalogue sont la propriété de Drim, shutterstock, pexels, unsplash et freepik

BOITE À BOUTONS

AFFICHEURS ET HABILLAGE CABINE



DRIM

ÉQUIPEMENTS POUR ASCENSEUR ET ESCALIER MÉCANIQUE
FABRIQUANT FRANÇAIS

84, Avenue Franklin Roosevelt - 69120 Vaulx-en-Velin

Siret N°: 353 691 579 00034 - APE : 4754Z

EMAIL  INFO@DRIM.FR

TÉLÉPHONE  04 72 14 09 08

SITE MARCHAND  WWW.MYDRIM.FR

SITE VITRINE  WWW.DRIM.FR